

DENOMINAZIONE NAME	MACCHINA AVVOLGITRICE WRAPPER MACHINE	POTENZA INSTALLATA INSTALLED POWER RATING	1,75kW
MODELLO MODEL		CORRENTE NOMINALE NOMINAL CURRENT	8,5A
ALIMENTAZIONE	230V + T	CE	

Non è permesso consegnare a terzi o riprodurre questo documento nè, utilizzare il contenuto o renderlo comunque noto a terzi senza la nostra autorizzazione esplicita. Ogni infrazione comporta il risarcimento dei danni subiti. E' fatta riserva di tutti i diritti derivati da brevetti o modelli.
 Copyng of this document, and giving it to other and the use or comunication of the contents thereof, are forbidden without express authority. Offenders are liable to the payment of damages. All rights are reserved in the event of the grant of a patent or the registration of a utility model or design.

Dis. N.	MY01R09P00
CAD	SPAC
Nome File	MY01-R09-P00
Data	11/02/2015

Impianto	AVVOLGITRICE WRAPPER MACHINE
Denominazione	COPERTINA COVER

Ordine
Commessa STD
Esecutore R.SERRA

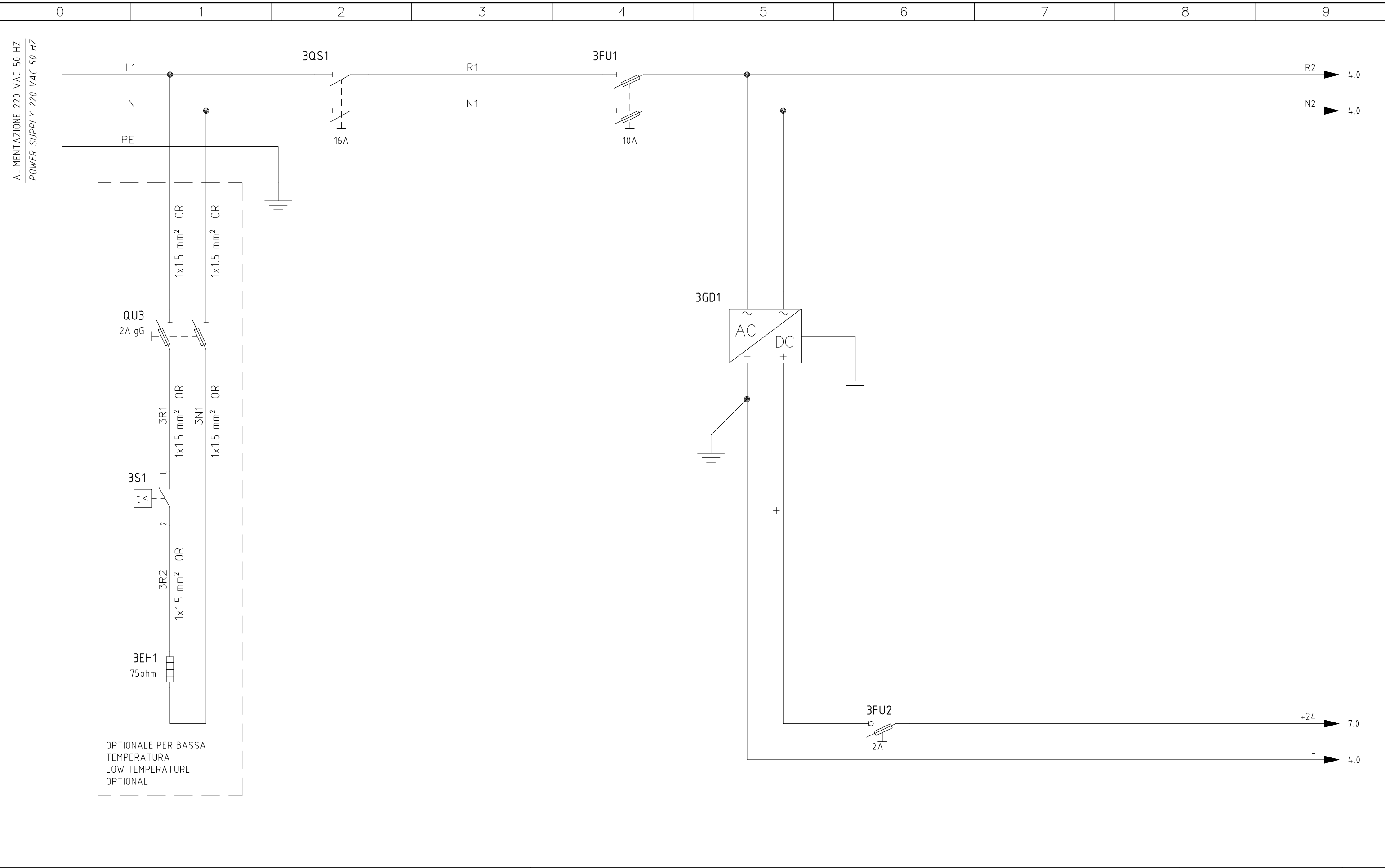

Non è permesso consegnare a terzi o riprodurre questo documento nè, utilizzare il contenuto o renderlo comunque noto a terzi senza la nostra autorizzazione esplicita. Ogni infrazione comporta il risarcimento dei danni subiti. E' fatta riserva di tutti i diritti derivati da brevetti o modelli.
Copyng of this document, and giving it to other and the use or comunication of the contents thereof, are forbidden without express authority. Offenders are liable to the payment of damages. All rights are reserved in the event of the grant of a patent or the registration of a utility model or design.

Dis. N.	MY01R09P00
CAD	SPAC
Nome File	MY01-R09-P00
Data	11/02/2015

Impianto	AVVOLGITRICE WRAPPER MACHINE
Denominazione	ALIMENTAZIONE POWER SUPPLY

Ordine	
Commessa	STD
Esecutore	R.SERRA

FOGLIO	3
SEGUE	4

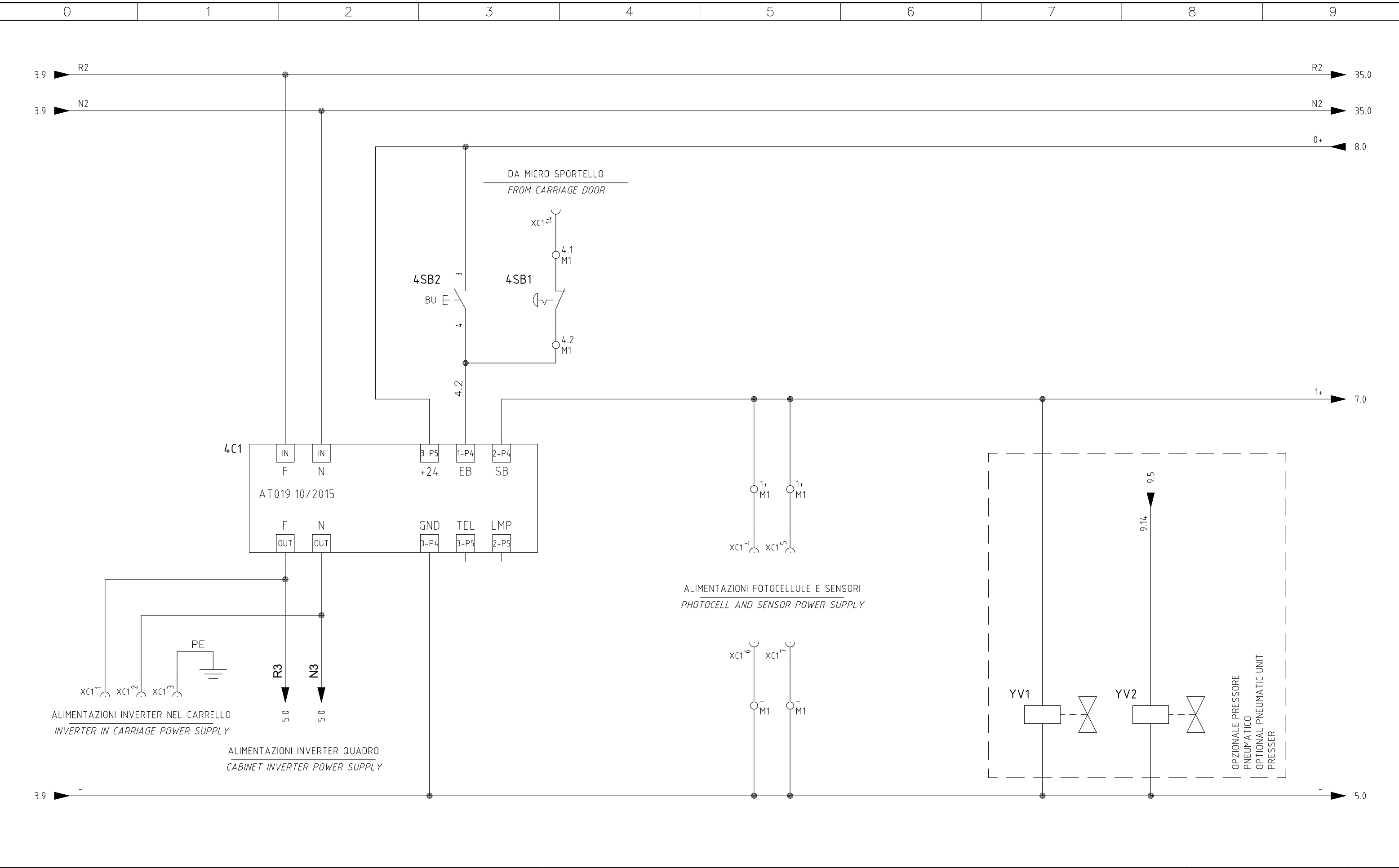

Non è permesso consegnare a terzi o riprodurre questo documento nè, utilizzare il contenuto o renderlo comunque noto a terzi senza la nostra autorizzazione esplicita. Ogni infrazione comporta il risarcimento dei danni subiti. E' fatta riserva di tutti i diritti derivati da brevetti o modelli.
 Copyng of this document, and giving it to other and the use or comunication of the contents thereof, are forbidden without express authority. Offenders are liable to the payment of damages. All rights are reserved in the event of the grant of a patent or the registration of a utility model or design.

Dis. N.	MY01R09P00
CAD	SPAC
Nome File	MY01-R09-P00
Data	11/02/2015

Impianto	AVVOLGITRICE WRAPPER MACHINE
Denominazione	ALIMENTAZIONE POWER SUPPLY

Ordine	
Commessa	STD
Esecutore	R.SERRA

FOGLIO	4
SEGUE	5

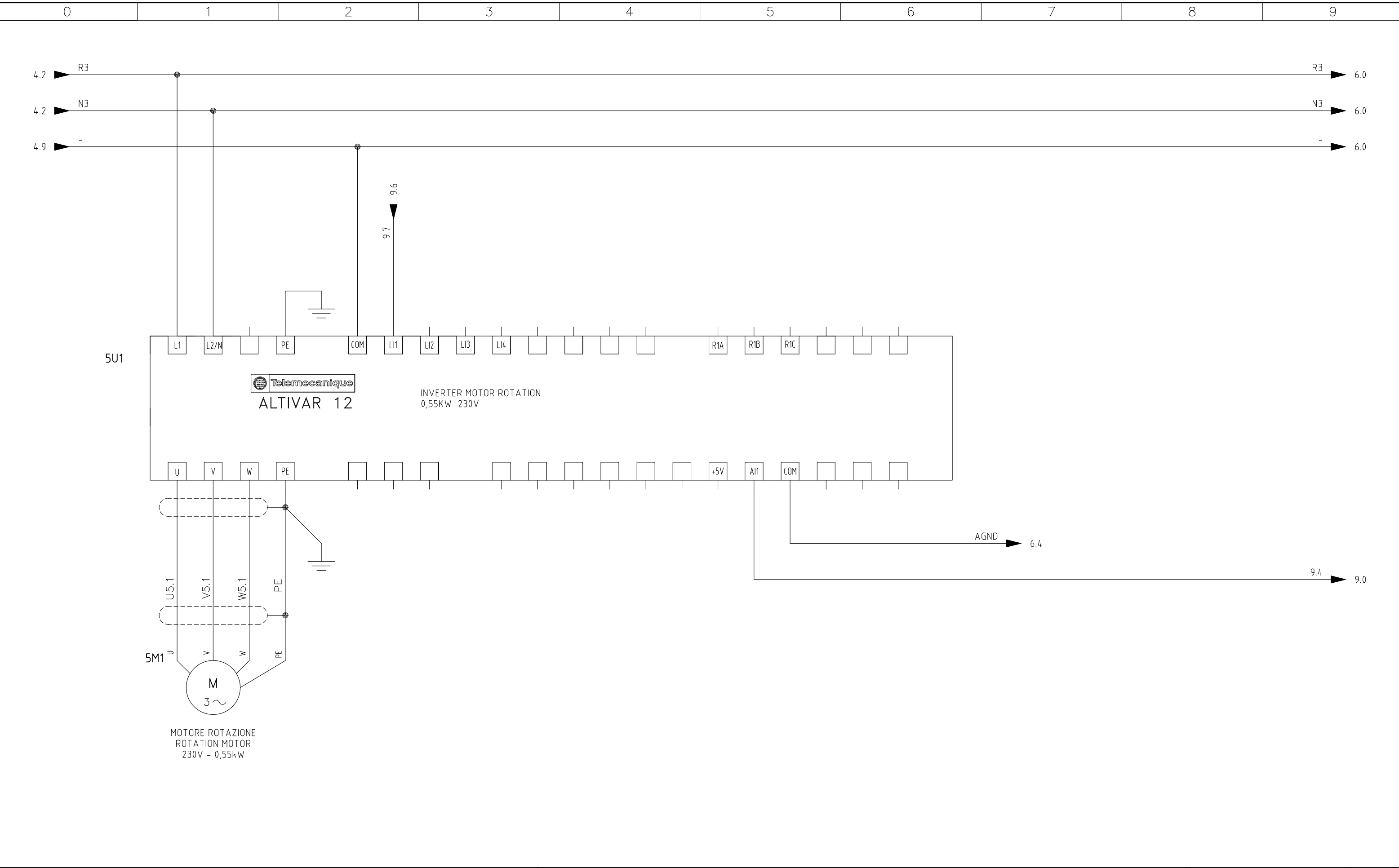

Non è permesso consegnare a terzi o riprodurre questo documento nè, utilizzare il contenuto o renderlo comunque noto a terzi senza la nostra autorizzazione esplicita. Ogni infrazione comporta il risarcimento dei danni subiti. E' fatta riserva di tutti i diritti derivati da brevetti o modelli.

Copyng of this document, and giving it to other and the use or comunication of the contents thereof, are forbidden without express authority. Offenders are liable to the payment of damages. All rights are reserved in the event of the grant of a patent or the registration of a utility model or design.

Dis. N.	MY01R09P00
CAD	SPAC
Nome File	MY01-R09-P00
Data	11/02/2015

Impianto	AVVOLGITRICE WRAPPER MACHINE
Denominazione	ROTAZIONE TAVOLA TABLE ROTATION

Ordine	
Commessa	STD
Esecutore	R.SERRA

FOGLIO	5
SEGUE	6

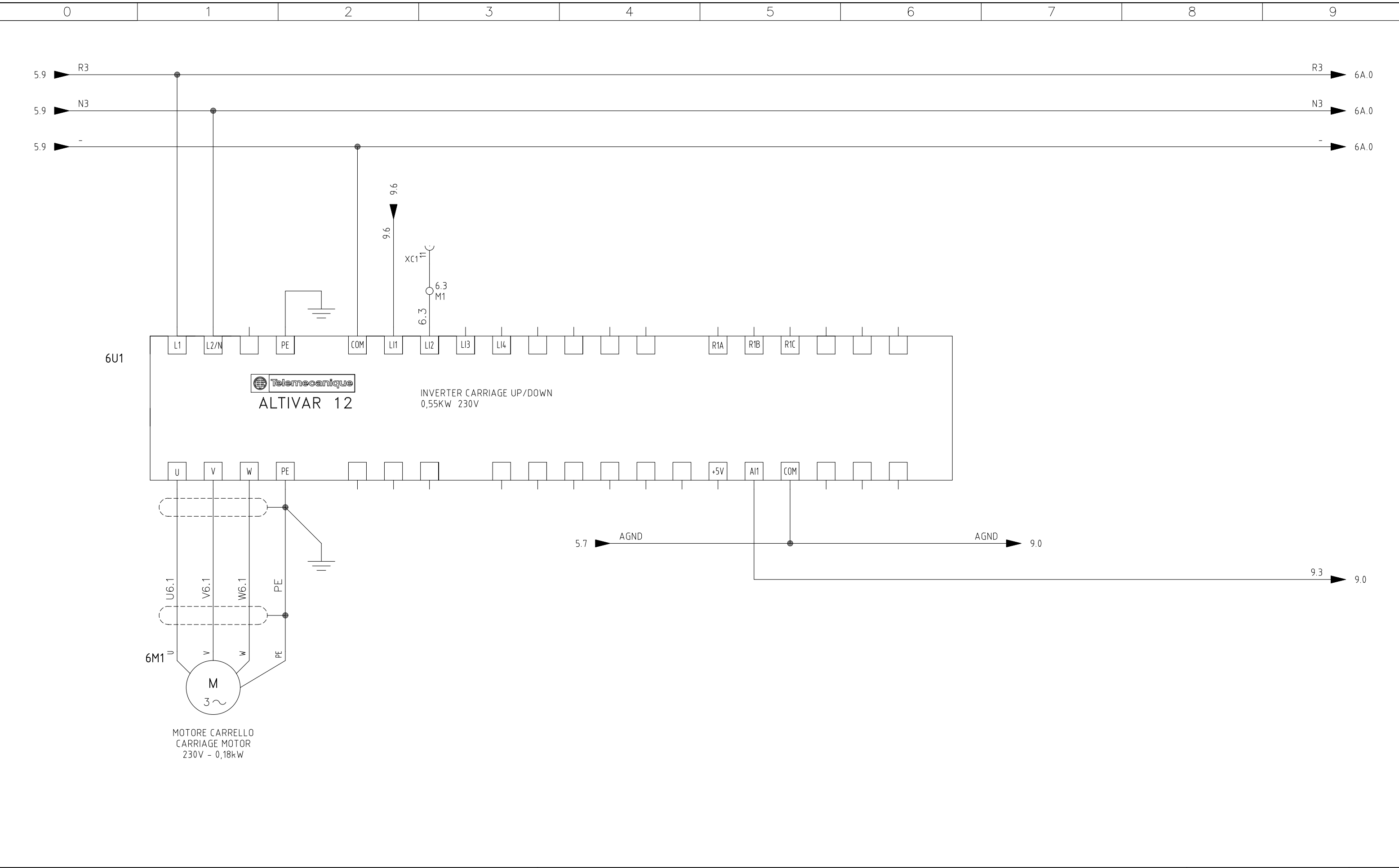

Non è permesso consegnare a terzi o riprodurre questo documento nè, utilizzare il contenuto o renderlo comunque noto a terzi senza la nostra autorizzazione esplicita. Ogni infrazione comporta il risarcimento dei danni subiti. E' fatta riserva di tutti i diritti derivati da brevetti o modelli.
Copyng of this document, and giving it to other and the use or comunication of the contents thereof, are forbidden without express authority. Offenders are liable to the payment of damages. All rights are reserved in the event of the grant of a patent or the registration of a utility model or design.

Dis. N.	MY01R09P00
CAD	SPAC
Nome File	MY01-R09-P00
Data	11/02/2015

Impianto	AVVOLGITRICE WRAPPER MACHINE
Denominazione	

Ordine
Commessa STD
Esecutore R.SERRA

FOGLIO
6
SEGUE
6A

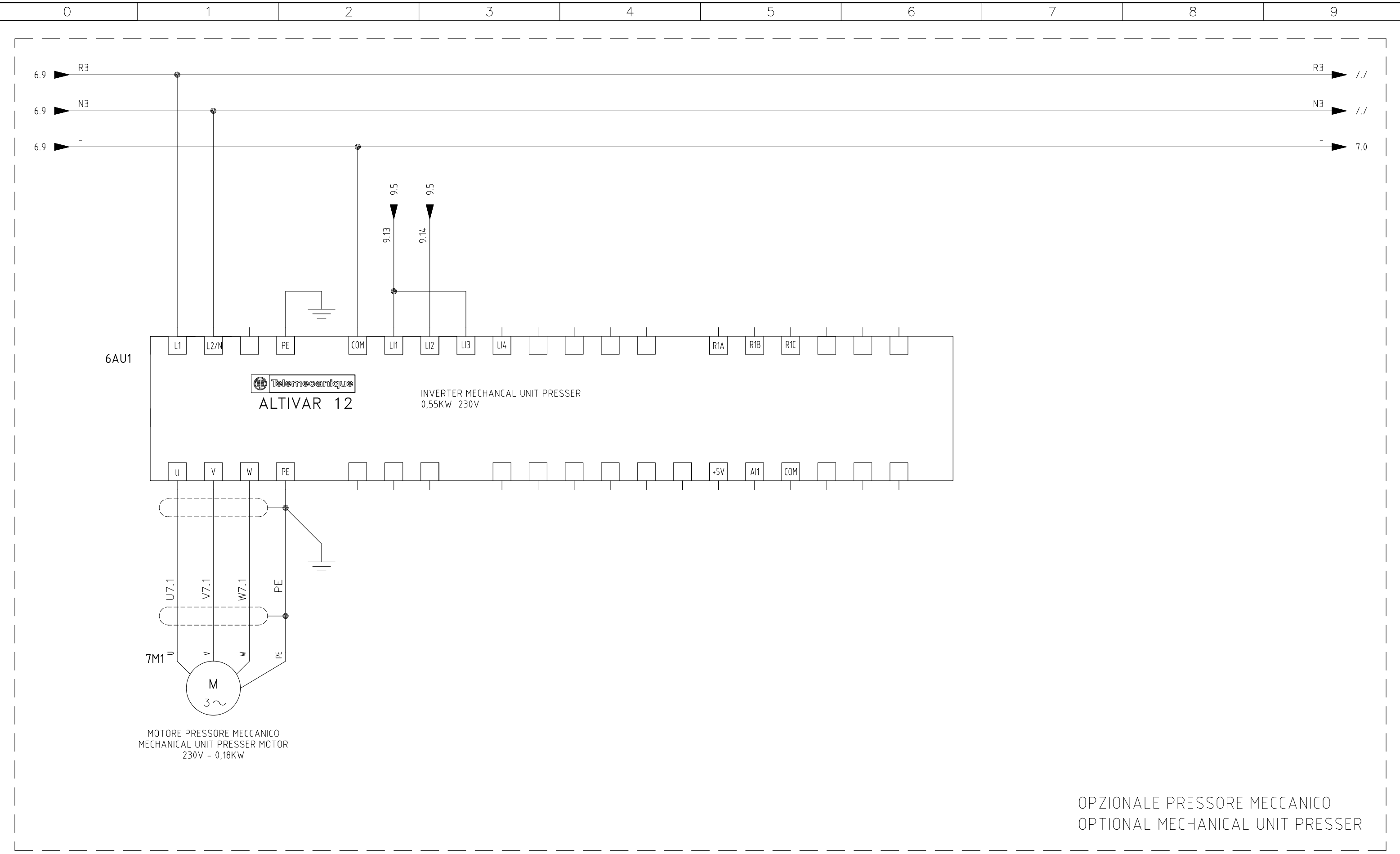

Non è permesso consegnare a terzi o riprodurre questo documento nè, utilizzare il contenuto o renderlo comunque noto a terzi senza la nostra autorizzazione esplicita. Ogni infrazione comporta il risarcimento dei danni subiti. E' fatta riserva di tutti i diritti derivati da brevetti o modelli.
Copyng of this document, and giving it to other and the use or comunication of the contents thereof, are forbidden without express authority. Offenders are liable to the payment of damages. All rights are reserved in the event of the grant of a patent or the registration of a utility model or design.

Dis. N.	MY01R09P00
CAD	SPAC
Nome File	MY01-R09-P00
Data	11/02/2015

Impianto	AVVOLGITRICE WRAPPER MACHINE
Denominazione	PRESSORE MECCANICO MECHANICAL UNIT PRESSER

Ordine	
Commessa	STD
Esecutore	R.SERRA

FOGLIO	6A
SEGUE	7

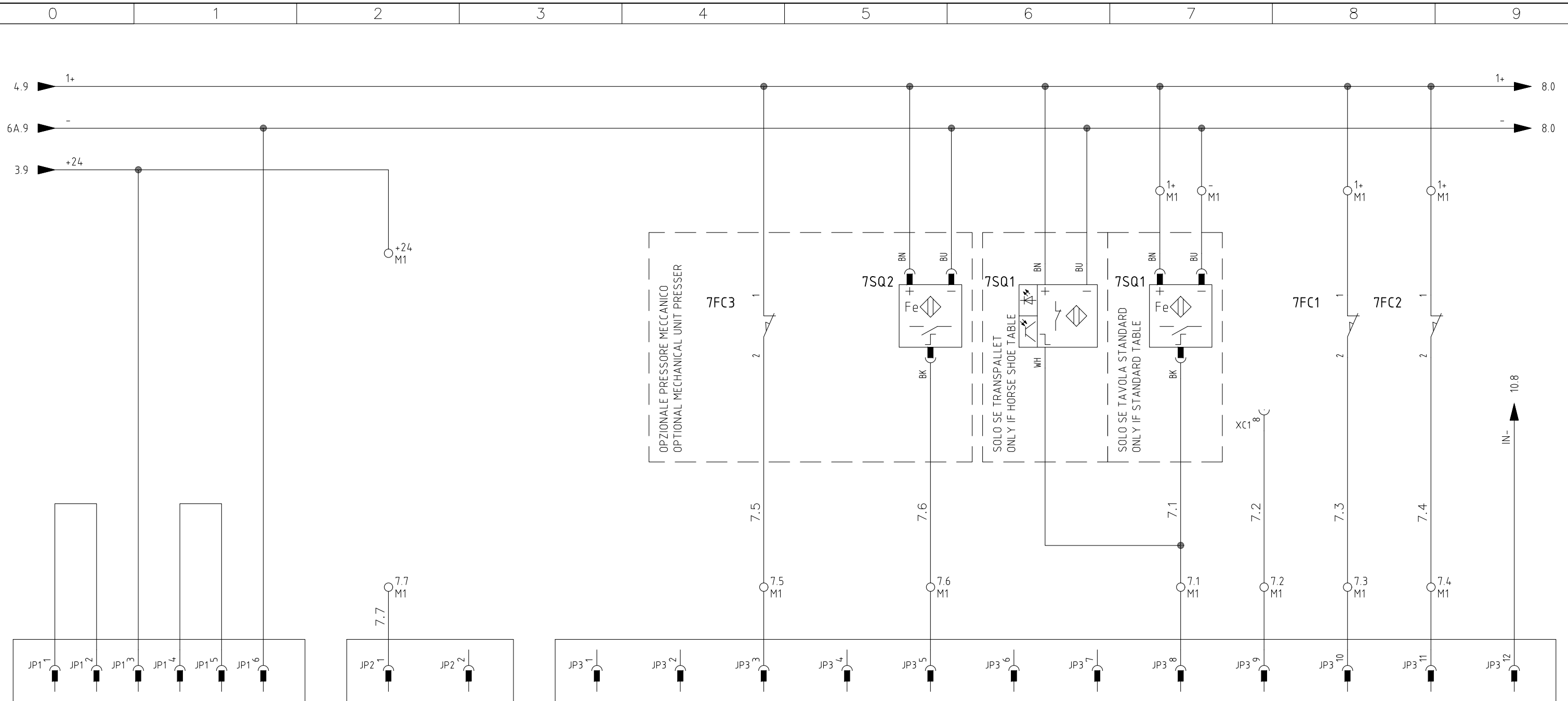

ALIMENTAZIONE PLC 24VDC
PLC POWER SUPPLY 24VDC

ALIMENTAZIONE PLC 24VDC
PLC POWER SUPPLY 24VDC

RESET
RESET

NON USATO
NOT USED

USCITA ALIMENTAZIONE 0VDC
OUT POWER SUPPLY 0VDC

USCITA ALIMENTAZIONE 24VDC
OUT POWER SUPPLY 24VDC

PRESSORE ALTO
UP UNIT PRESSER

NON USATO
NOT USED

SENSORE PRESSORE
UNIT PRESSER SENSOR

USCITA ALIMENTAZIONE 0VDC
OUT POWER SUPPLY 0VDC

USCITA ALIMENTAZIONE 24VDC
OUT POWER SUPPLY 24VDC

SENSORE TAVOLA IN FASE
TABLE IN PHASE SENSOR

FTC LETTURA PALLET
PALLET PHOTOCELL

CARRELLO BASSO
DOWN CARRIAGE

CARRELLO ALTO
UP CARRIAGE

USCITA ALIMENTAZIONE 0VDC
OUT POWER SUPPLY 0VDC

Non è permesso consegnare a terzi o riprodurre questo documento nè, utilizzare il contenuto o renderlo comunque noto a terzi senza la nostra autorizzazione esplicita. Ogni infrazione comporta il risarcimento dei danni subiti. E' fatta riserva di tutti i diritti derivati da brevetti o modelli.
Copying of this document, and giving it to other and the use or communication of the contents thereof, are forbidden without express authority. Offenders are liable to the payment of damages. All rights are reserved in the event of the grant of a patent or the registration of a utility model or design.

Dis. N.	MY01R09P00
CAD	SPAC
Nome File	MY01-R09-P00
Data	11/02/2015

Impianto	AVVOLGITRICE WRAPPER MACHINE
Denominazione	INGRESSO DIGITALI DIGITAL INPUT

Ordine	
Commessa	STD
Esecutore	R.SERRA

FOGLIO	7
SEGUE	8

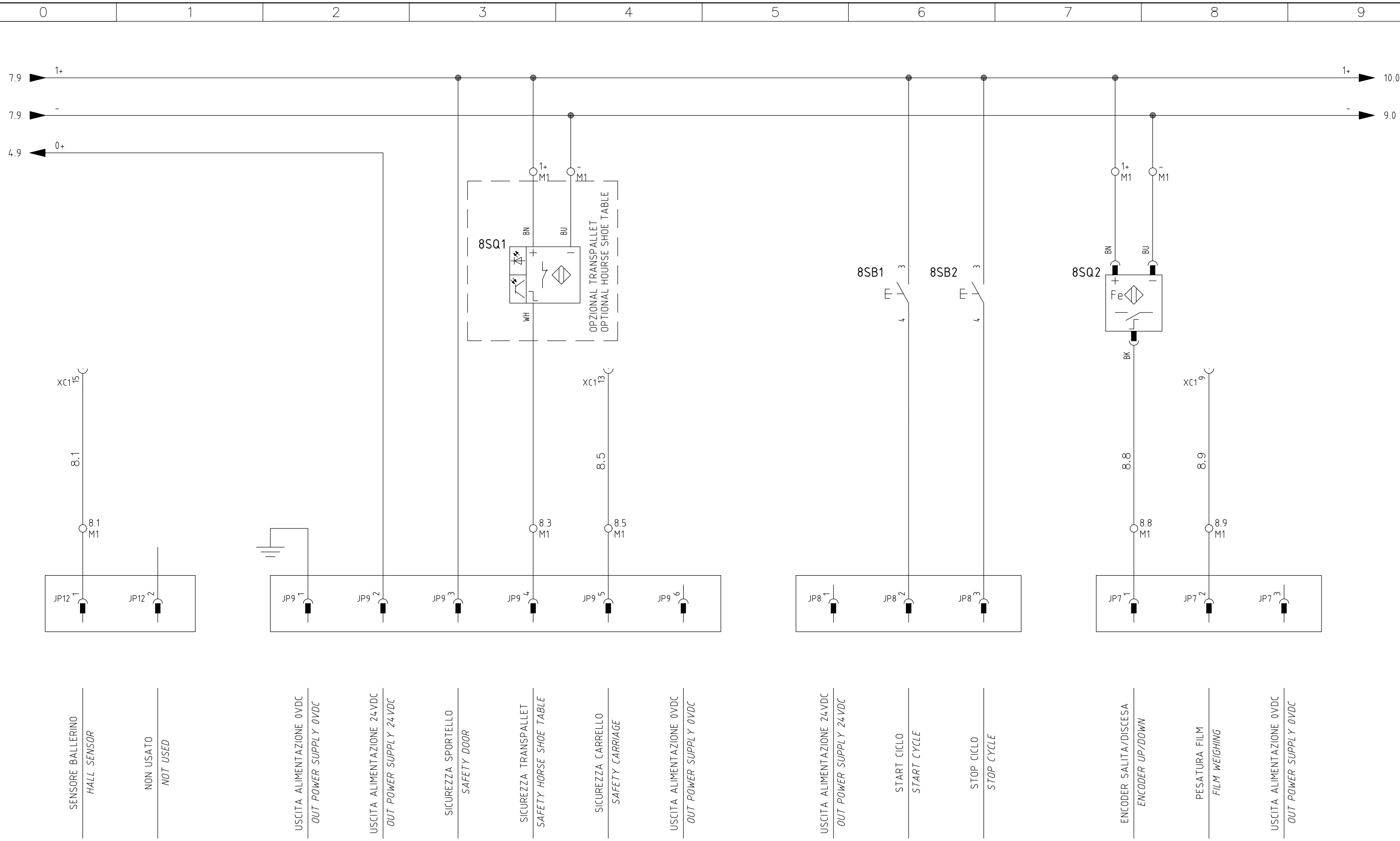

Non è permesso consegnare a terzi o riprodurre questo documento nè, utilizzare il contenuto o renderlo comunque noto a terzi senza la nostra autorizzazione esplicita. Ogni infrazione comporta il risarcimento dei danni subiti. E' fatta riserva di tutti i diritti derivati da brevetti o modelli.
 Copyng of this document, and giving it to other and the use or comunication of the contents thereof, are forbidden without express authority. Offenders are liable to the payment of damages. All rights are reserved in the event of the grant of a patent or the registration of a utility model or design.

Dis. N.	MY01R09P00
CAD	SPAC
Nome File	MY01-R09-P00
Data	11/02/2015

Impianto	AWVOLGITRICE WRAPPER MACHINE
Denominazione	INGRESSI DIGITALI E ANALOGICI ANALOG AND DIGITAL INPUT

Ordine	
Commessa	STD
Esecutore	R.SERRA

FOGLIO	8
SEGUE	9

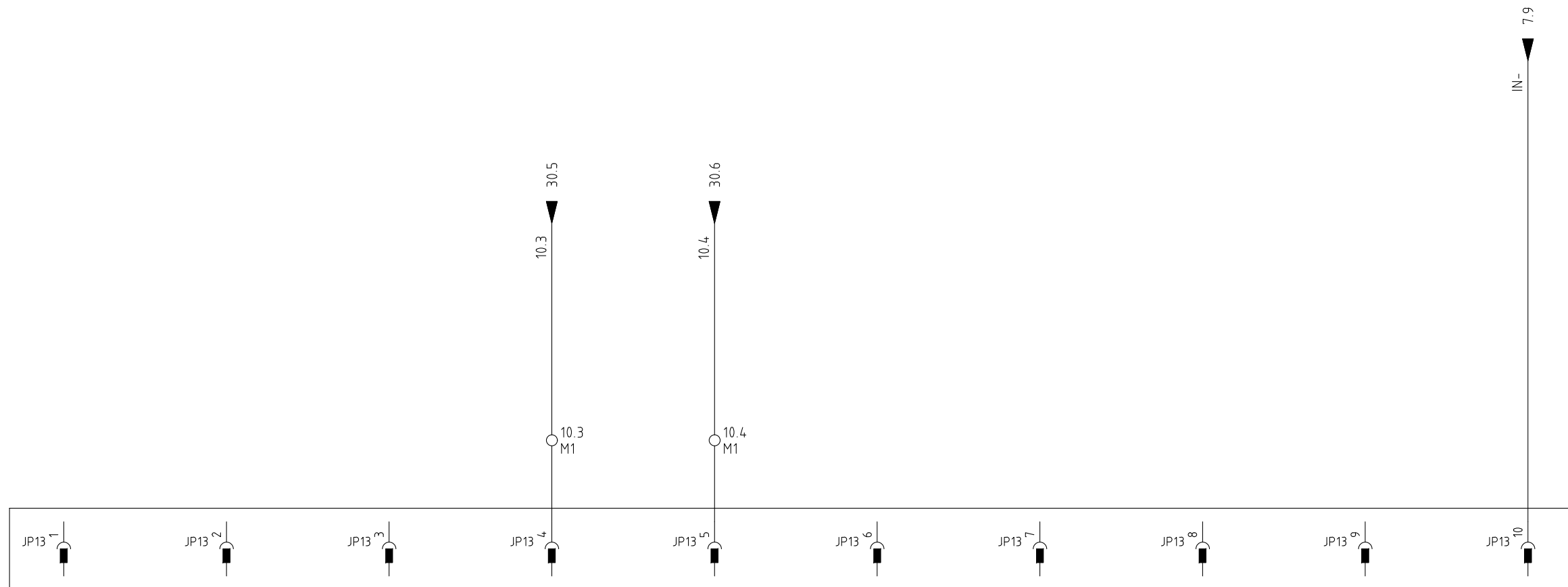
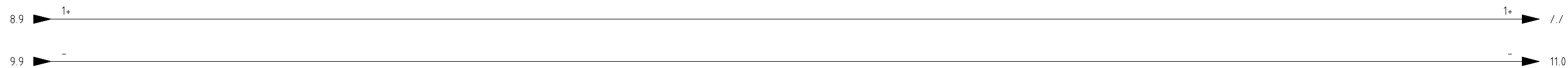

NON CONNESSO
NOT CONNECTED

LIBERO
FREE

LIBERO
FREE

CORDONATURA BASSO
DOWN ROPING

CORDONATURA ALTO
UP ROPING

LIBERO
FREE

LIBERO
FREE

LIBERO
FREE

LIBERO
FREE

INGRESSO ALIMENTAZIONE 0VDC
INPUT POWER SUPPLY 0VDC

OPZIONALE GRUPPO CORDONATURA
OPTIONAL ROPING DEVICE

Non è permesso consegnare a terzi o riprodurre questo documento nè, utilizzare il contenuto o renderlo comunque noto a terzi senza la nostra autorizzazione esplicita. Ogni infrazione comporta il risarcimento dei danni subiti. E' fatta riserva di tutti i diritti derivati da brevetti o modelli.
Copyng of this document, and giving it to other and the use or comunication of the contents thereof, are forbidden without express authority. Offenders are liable to the payment of damages. All rights are reserved in the event of the grant of a patent or the registration of a utility model or design.

Dis. N.	MY01R09P00
CAD	SPAC
Nome File	MY01-R09-P00
Data	11/02/2015

Impianto	AVVOLGITRICE WRAPPER MACHINE
Denominazione	INGRESSI DIGITALI JP13 JP13 DIGITAL INPUT

Ordine	
Commessa	STD
Esecutore	R.SERRA

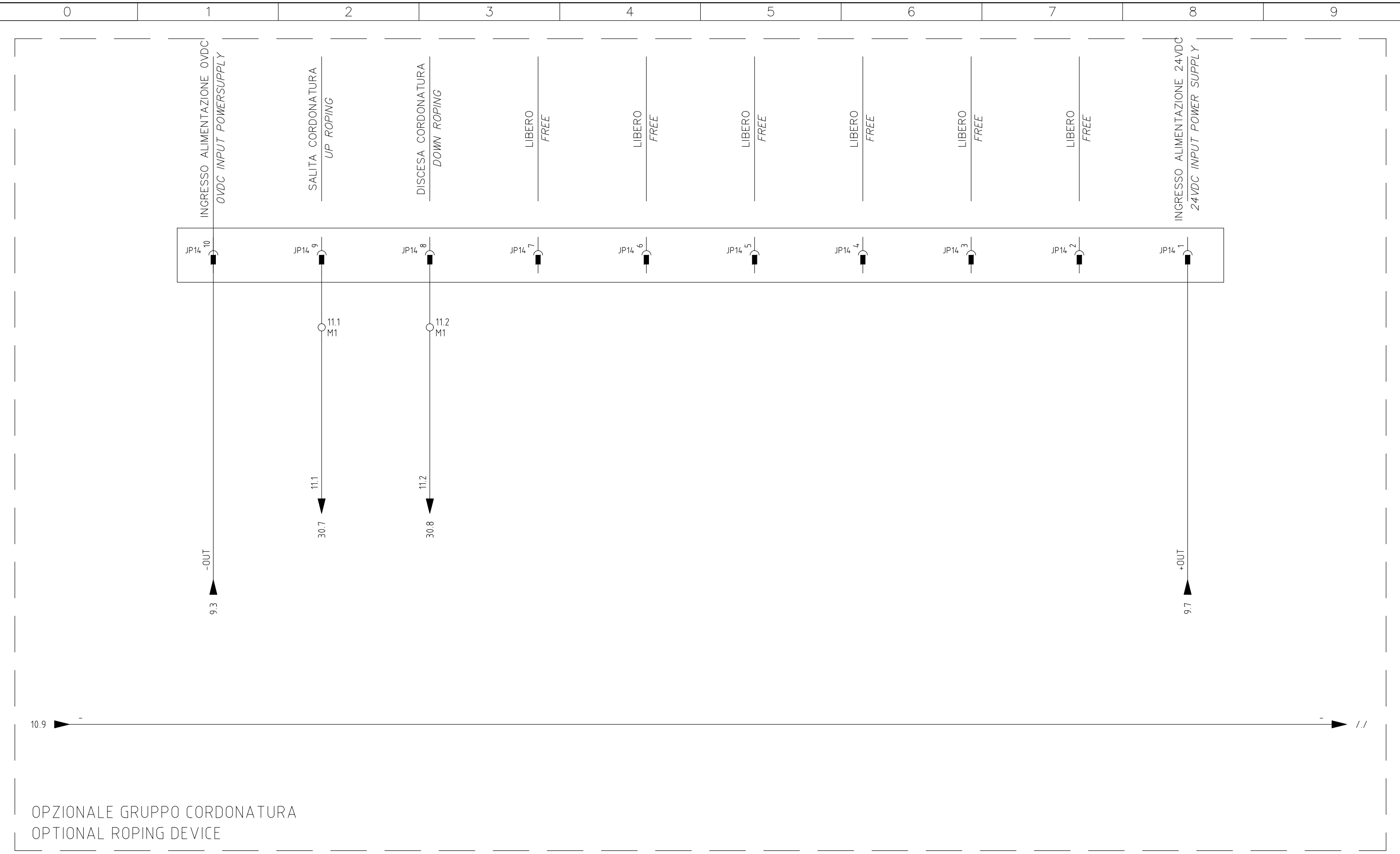

OPZIONALE GRUPPO CORDONATURA
 OPTIONAL ROPING DEVICE

Non è permesso consegnare a terzi o riprodurre questo documento nè, utilizzare il contenuto o renderlo comunque noto a terzi senza la nostra autorizzazione esplicita. Ogni infrazione comporta il risarcimento dei danni subiti. E' fatta riserva di tutti i diritti derivati da brevetti o modelli.
 Copyng of this document, and giving it to other and the use or comunication of the contents thereof, are forbidden without express authority. Offenders are liable to the payment of damages. All rights are reserved in the event of the grant of a patent or the registration of a utility model or design.

Dis. N.	MY01R09P00	Impianto	Ordine	FOGLIO
CAD	SPAC	Denominazione	Commessa	11
Nome File	MY01-R09-P00		STD	SEGUE
Data	11/02/2015	USCITE DIGITALI JP14 JP14 DIGITAL OUTPUT	Esecutore	13
			R.SERRA	

CARRELLLO

PS

Non è permesso consegnare a terzi o riprodurre questo documento nè, utilizzare il contenuto o renderlo comunque noto a terzi senza la nostra autorizzazione esplicita. Ogni infrazione comporta il risarcimento dei danni subiti. E' fatta riserva di tutti i diritti derivati da brevetti o modelli.
 Copyng of this document, and giving it to other and the use or comunication of the contents thereof, are forbidden without express authority. Offenders are liable to the payment of damages. All rights are reserved in the event of the grant of a patent or the registration of a utility model or design.

Dis. N. **MY01R09P00**

CAD **SPAC**

Nome File **MY01-R09-P00**

Data **11/02/2015**

Impianto

**AVVOLGITRICE
WRAPPER MACHINE**

Denominazione

**COPERTINA PS
PS COVER**

Ordine

Commessa
STD

Esecutore
R.SERRA

FOGLIO

13

SEGUE

14

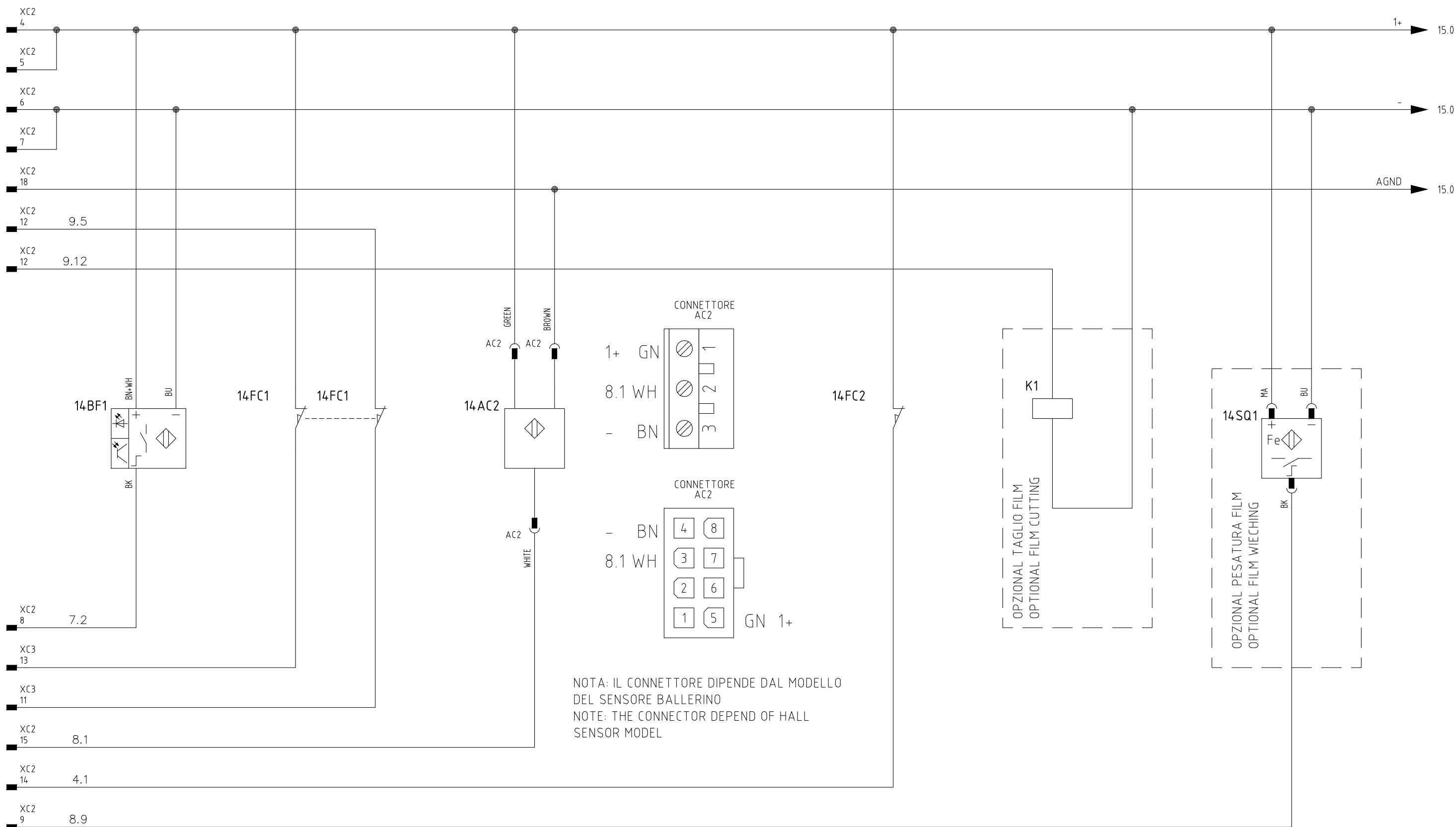

NOTA: IL CONNETTORE DIPENDE DAL MODELLO DEL SENSORE BALLERINO
 NOTE: THE CONNECTOR DEPEND OF HALL SENSOR MODEL

FOTOCELLULA ALTEZZA PALLET
 HEIGHT PALLET PHOTOCELL

FINECORSA ANTISCHIACCIAMENTO
 ANTICRUSHING LIMITSWITCH

SENSORE EFFETTO HALL
 HALL EFFECT SENSOR

FINECORSA SPORTELLLO CARRELLO
 CARRIAGE DORRO LIMITSWITCH

Non è permesso consegnare a terzi o riprodurre questo documento nè, utilizzare il contenuto o renderlo comunque noto a terzi senza la nostra autorizzazione esplicita. Ogni infrazione comporta il risarcimento dei danni subiti. E' fatta riserva di tutti i diritti derivati da brevetti o modelli.
 Copyng of this document, and giving it to other and the use or comunication of the contents thereof, are forbidden without express authority. Offenders are liable to the payment of damages. All rights are reserved in the event of the grant of a patent or the registration of a utility model or design.

Dis. N.	MY01R09P00
CAD	SPAC
Nome File	MY01-R09-P00
Data	11/02/2015

Impianto	AVVOLGITRICE WRAPPER MACHINE
Denominazione	AUSILIARI CARRELLO PS PS CARRIAGE AUXILIARY

Ordine	
Commessa	STD
Esecutore	R.SERRA

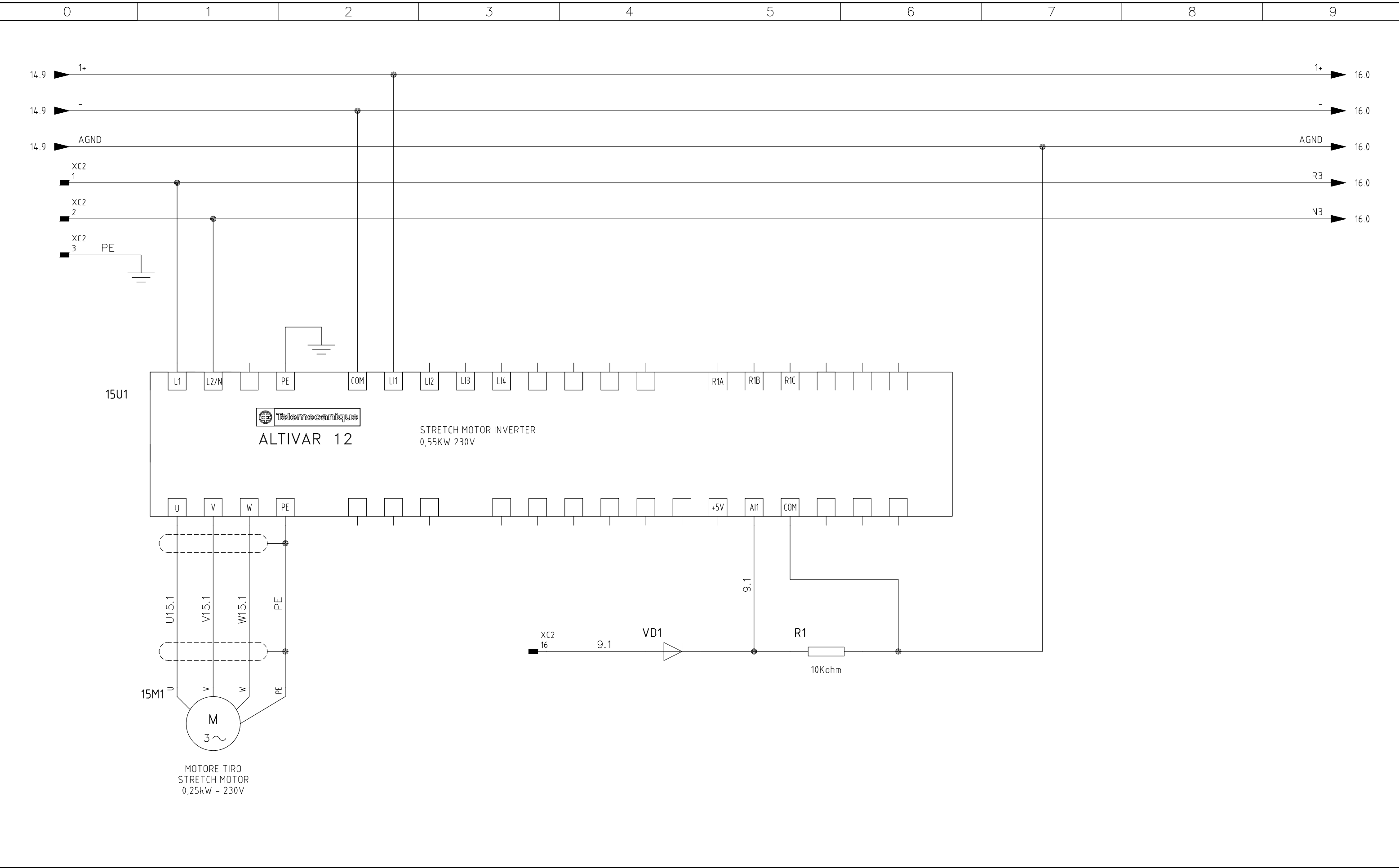

Non è permesso consegnare a terzi o riprodurre questo documento nè, utilizzare il contenuto o renderlo comunque noto a terzi senza la nostra autorizzazione esplicita. Ogni infrazione comporta il risarcimento dei danni subiti. E' fatta riserva di tutti i diritti derivati da brevetti o modelli.
 Copyng of this document, and giving it to other and the use or comunication of the contents thereof, are forbidden without express authority. Offenders are liable to the payment of damages. All rights are reserved in the event of the grant of a patent or the registration of a utility model or design.

Dis. N.	MY01R09P00
CAD	SPAC
Nome File	MY01-R09-P00
Data	11/02/2015

Impianto	AVVOLGITRICE WRAPPER MACHINE
Denominazione	MOTORE TIRO STRETCH MOTOR

Ordine	
Commessa	STD
Esecutore	R.SERRA

FOGLIO	15
SEGUE	16

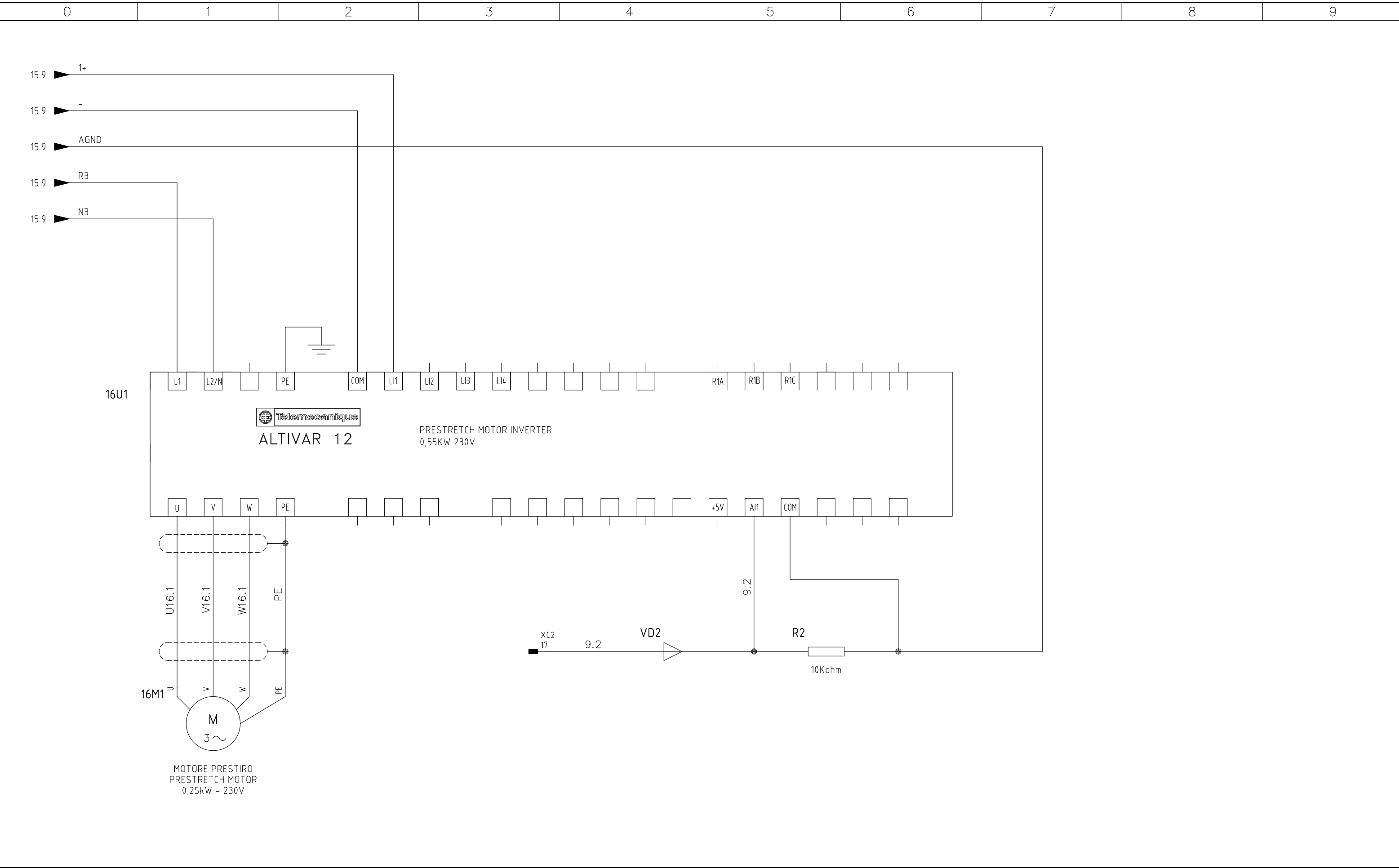

Non è permesso consegnare a terzi o riprodurre questo documento nè, utilizzare il contenuto o renderlo comunque noto a terzi senza la nostra autorizzazione esplicita. Ogni infrazione comporta il risarcimento dei danni subiti. E' fatta riserva di tutti i diritti derivati da brevetti o modelli.
 Copyng of this document, and giving it to other and the use or comunication of the contents thereof, are forbidden without express authority. Offenders are liable to the payment of damages. All rights are reserved in the event of the grant of a patent or the registration of a utility model or design.

Dis. N.	MY01R09P00
CAD	SPAC
Nome File	MY01-R09-P00
Data	11/02/2015

Impianto	AVVOLGITRICE WRAPPER MACHINE
Denominazione	MOTORE PRESTIRO PRESTRETCH MOTOR

Ordine	
Commessa	STD
Esecutore	R.SERRA

FOGLIO	16
SEGUE	17

=PS - XC2

Connettore XC2 maschio carrello PS

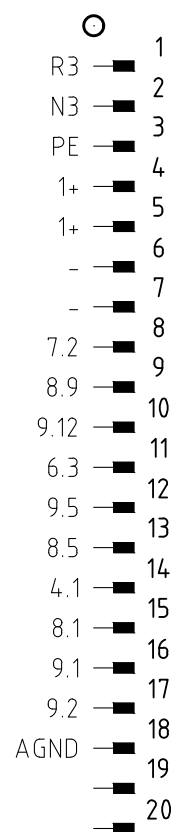

Pin	Numl	Funzione Utenza	Usage Function
1	R3	220Vac ALIMENTAZIONE INVETER	220Vac INVETER POWER SUPPLY
2	N3	220Vac ALIMENTAZIONE INVETER	220Vac INVETER POWER SUPPLY
3	PE	CAVO DI PROTEZIONE ELETTRICA	CABLE ELECTRICAL PROTECTION
4	1+	+24Vdc ALIMENTAZIONE AUSILIARI	+24Vdc AUSILIARY POWER SUPPLY
5	1+	+24Vdc ALIMENTAZIONE AUSILIARI	+24Vdc AUSILIARY POWER SUPPLY
6	-	0Vdc ALIMENTAZIONE AUSILIARI	0Vdc AUSILIARY POWER SUPPLY
7	-	0Vdc ALIMENTAZIONE AUSILIARI	0Vdc AUSILIARY POWER SUPPLY
8	7.2	FOTOCPELLULA PALLET	PALLET PHOTOCELL
9	8.9	SENSORE PESATURA FILM	FILM WEIGHING SENSOR
10	9.12	TAGLIO FILM	FILM CUTTING
11	6.3	SICUREZZA CARRELLO	SAFETY CARRIAGE
12	9.5	SICUREZZA CARRELLO	SAFETY CARRIAGE
13	8.5	SICUREZZA CARRELLO	SAFETY CARRIAGE
14	4.1	SICUREZZA SPORTELLO	SAFETY DOOR
15	8.1	SENSORE BALLERINO	HALL SENSOR
16	9.1	VELOCITA' TIRO	STRETCH SPEED
17	9.2	VELOCITA' PRESTIRO	PRESTRETCH SPEED
18	AGND	MASSA ANALOGICO	ANALOG GROUND
19		LIBERO	FREE
20		LIBERO	FREE

Non è permesso consegnare a terzi o riprodurre questo documento nè, utilizzare il contenuto o renderlo comunque noto a terzi senza la nostra autorizzazione esplicita. Ogni infrazione comporta il risarcimento dei danni subiti. E' fatta riserva di tutti i diritti derivati da brevetti o modelli.
 Copyng of this document, and giving it to other and the use or comunication of the contents thereof, are forbidden without express authority. Offenders are liable to the payment of damages. All rights are reserved in the event of the grant of a patent or the registration of a utility model or design.

Dis. N.	MY01R09P00
CAD	SPAC
Nome File	MY01-R09-P00
Data	11/02/2015

Impianto	AVVOLGITRICE WRAPPER MACHINE
Denominazione	CONNETTORE CARRELLO PS PS CARRIACE CONNECTOR

Ordine	
Commessa	STD
Esecutore	R.SERRA

0

1

2

3

4

5

6

7

8

9

Non è permesso consegnare a terzi o riprodurre questo documento nè, utilizzare il contenuto o renderlo comunque noto a terzi senza la nostra autorizzazione esplicita. Ogni infrazione comporta il risarcimento dei danni subiti. E' fatta riserva di tutti i diritti derivati da brevetti o modelli.

Copyng of this document, and giving it to other and the use or comunication of the contents thereof, are forbidden without express authority. Offenders are liable to the payment of damages. All rights are reserved in the event of the grant of a patent or the registration of a utility model or design.

Dis. N. **MY01R09P00**CAD **SPAC**Nome File **MY01-R09-P00**Data **11/02/2015**

Impianto

**AVVOLGITRICE
WRAPPER MACHINE**

Denominazione

**SCORTA
SPARE**

Ordine

Commessa
STDEsecutore
R.SERRA

FOGLIO

18

SEGUE

19

C A R R E L L O

P R S

Non è permesso consegnare a terzi o riprodurre questo documento nè, utilizzare il contenuto o renderlo comunque noto a terzi senza la nostra autorizzazione esplicita. Ogni infrazione comporta il risarcimento dei danni subiti. E' fatta riserva di tutti i diritti derivati da brevetti o modelli.
Copyng of this document, and giving it to other and the use or comunication of the contents thereof, are forbidden without express authority. Offenders are liable to the payment of damages. All rights are reserved in the event of the grant of a patent or the registration of a utility model or design.

Dis. N. **MY01R09P00**

CAD **SPAC**

Nome File **MY01-R09-P00**

Data **11/02/2015**

Impianto

**AVVOLGITRICE
WRAPPER MACHINE**

Denominazione

**COPERTINA PRS
PRS COVER**

Ordine

Commessa
STD

Esecutore
R.SERRA

FOGLIO

19

SEGUE

20

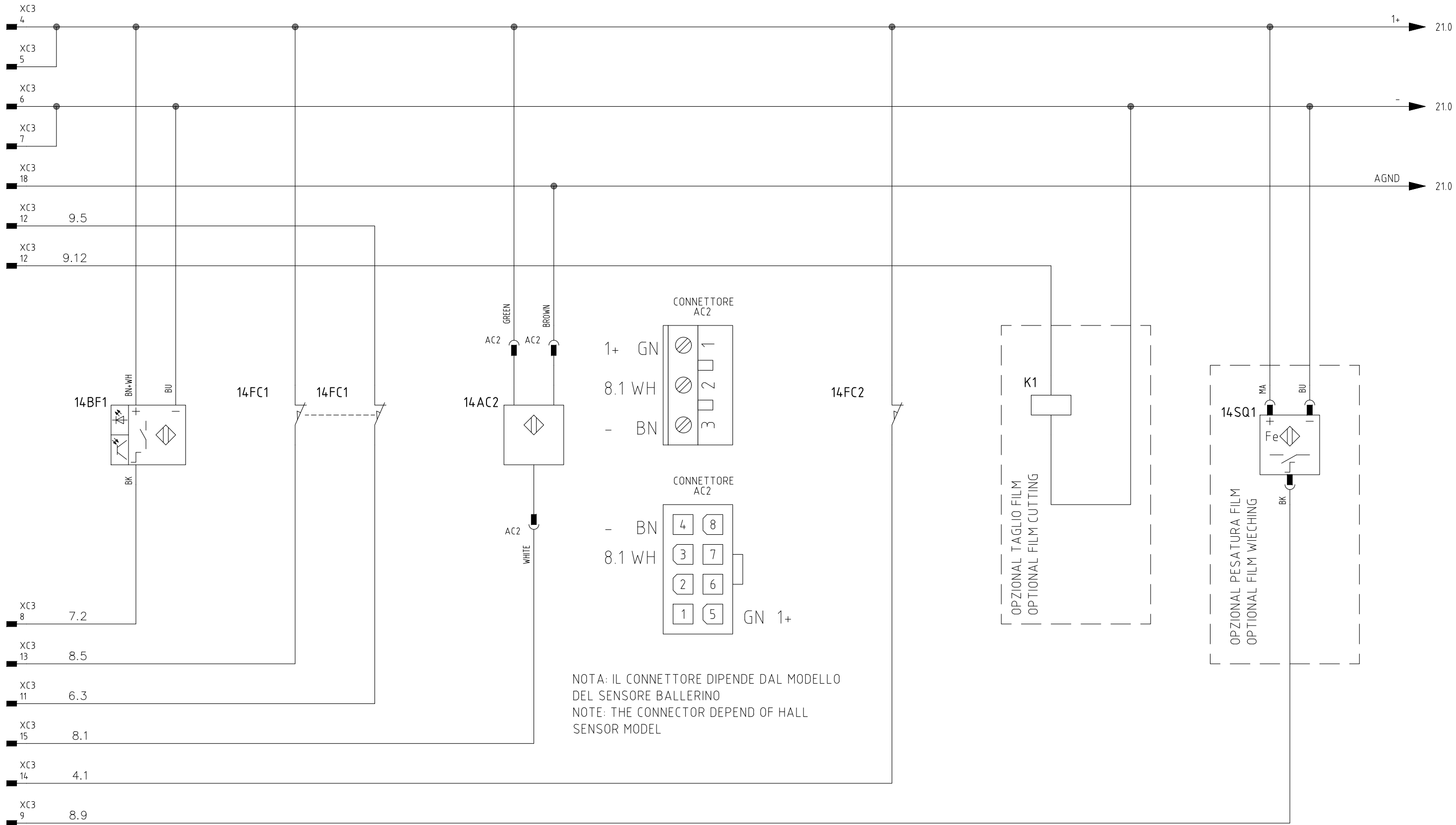

NOTA: IL CONNETTORE DIPENDE DAL MODELLO DEL SENSORE BALLERINO
 NOTE: THE CONNECTOR DEPEND OF HALL SENSOR MODEL

FOTOCPELLULA ALTEZZA PALLET
 HEIGHT PALLET PHOTOCELL

FINECORSA ANTISCHIACCIAMENTO
 ANTICRUSHING LIMITSWITCH

SENSORE EFFETTO HALL
 HALL EFFETC SENSOR

FINECORSA SPORTELLLO CARRELLO
 CARRIAGE DORRO LIMITSWITCH

Non è permesso consegnare a terzi o riprodurre questo documento nè, utilizzare il contenuto o renderlo comunque noto a terzi senza la nostra autorizzazione esplicita. Ogni infrazione comporta il risarcimento dei danni subiti. E' fatta riserva di tutti i diritti derivati da brevetti o modelli.
 Copyng of this document, and giving it to other and the use or comunication of the contents thereof, are forbidden without express authority. Offenders are liable to the payment of damages. All rights are reserved in the event of the grant of a patent or the registration of a utility model or design.

Dis. N.	MY01R09P00
CAD	SPAC
Nome File	MY01-R09-P00
Data	11/02/2015

Impianto	AVVOLGITRICE WRAPPER MACHINE
Denominazione	AUSILIARI CARRELLO PRS PRS CARRIAGE AUXILIARY

Ordine	
Commessa	STD
Esecutore	R.SERRA

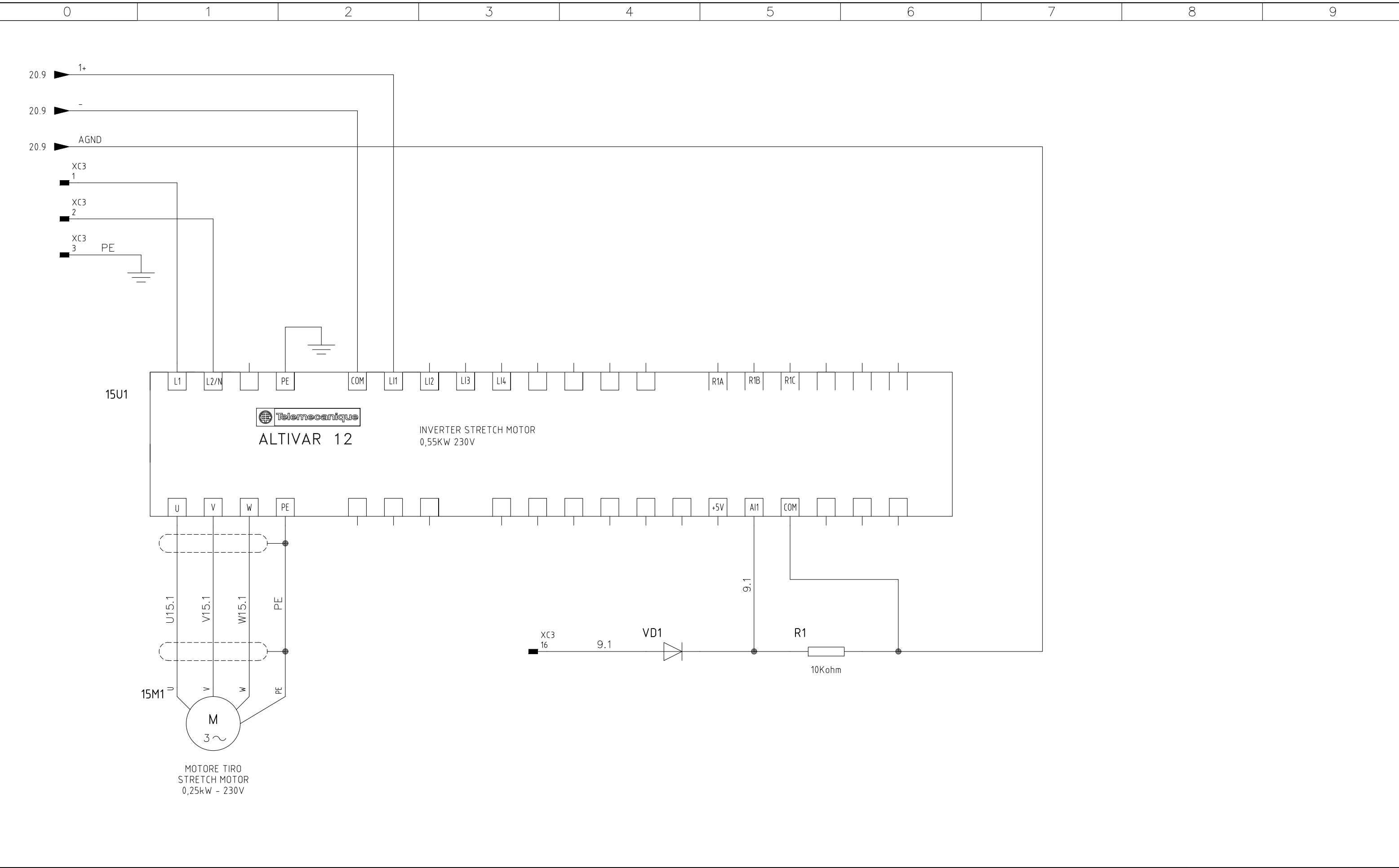

Non è permesso consegnare a terzi o riprodurre questo documento nè, utilizzare il contenuto o renderlo comunque noto a terzi senza la nostra autorizzazione esplicita. Ogni infrazione comporta il risarcimento dei danni subiti. E' fatta riserva di tutti i diritti derivati da brevetti o modelli.
 Copyng of this document, and giving it to other and the use or comunication of the contents thereof, are forbidden without express authority. Offenders are liable to the payment of damages. All rights are reserved in the event of the grant of a patent or the registration of a utility model or design.

Dis. N.	MY01R09P00
CAD	SPAC
Nome File	MY01-R09-P00
Data	11/02/2015

Impianto	AVVOLGITRICE WRAPPER MACHINE
Denominazione	MOTORE TIRO STRETCH MOTOR

Ordine	
Commessa	STD
Esecutore	R.SERRA

FOGLIO	21
SEGUE	22

=PRS - XC3

Connettore XC3 maschio carrello PRS

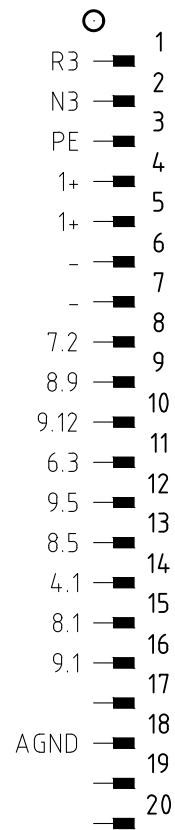

XC3 Connettore XC3 maschio carrello PRS			
Pin	Numl	Funzione Utenza	Usage Function
1	R3	220Vac ALIMENTAZIONE INVETER	220Vac INVETER POWER SUPPLY
2	N3	220Vac ALIMENTAZIONE INVETER	220Vac INVETER POWER SUPPLY
3	PE	CAVO DI PROTEZIONE ELETTRICA	CABLE ELECTRICAL PROTECTION
4	1+	+24Vdc ALIMENTAZIONE AUSILIARI	+24Vdc AUSILIARY POWER SUPPLY
5	1+	+24Vdc ALIMENTAZIONE AUSILIARI	+24Vdc AUSILIARY POWER SUPPLY
6	-	0Vdc ALIMENTAZIONE AUSILIARI	0Vdc AUSILIARY POWER SUPPLY
7	-	0Vdc ALIMENTAZIONE AUSILIARI	0Vdc AUSILIARY POWER SUPPLY
8	7.2	FOTOCPELLULA PALLET	PALLET PHOTOCELL
9	8.9	SENSORE PESATURA FILM	FILM WEIGHING SENSOR
10	9.12	TAGLIO FILM	FILM CUTTING
11	6.3	SICUREZZA CARRELLO	SAFETY CARRIAGE
12	9.5	SICUREZZA CARRELLO	SAFETY CARRIAGE
13	8.5	SICUREZZA CARRELLO	SAFETY CARRIAGE
14	4.1	SICUREZZA SPORTELLLO	SAFETY DOOR
15	8.1	SENSORE BALLERINO	HALL SENSOR
16	9.1	VELOCITA' TIRO	STRETCH SPEED
17		LIBERO	FREE
18	AGND	MASSA ANALOGICO	ANALOG GROUND
19		LIBERO	FREE
20		LIBERO	FREE

Non è permesso consegnare a terzi o riprodurre questo documento nè, utilizzare il contenuto o renderlo comunque noto a terzi senza la nostra autorizzazione esplicita. Ogni infrazione comporta il risarcimento dei danni subiti. E' fatta riserva di tutti i diritti derivati da brevetti o modelli.
 Copyng of this document, and giving it to other and the use or comunication of the contents thereof, are forbidden without express authority. Offenders are liable to the payment of damages. All rights are reserved in the event of the grant of a patent or the registration of a utility model or design.

Dis. N.	MY01R09P00
CAD	SPAC
Nome File	MY01-R09-P00
Data	11/02/2015

Impianto	AVVOLGITRICE WRAPPER MACHINE
Denominazione	CONNETTORE CARRELLO PRS PRS CARRIAGE CONNECTOR

Ordine	
Commessa	STD
Esecutore	R.SERRA

0

1

2

3

4

5

6

7

8

9

Non è permesso consegnare a terzi o riprodurre questo documento nè, utilizzare il contenuto o renderlo comunque noto a terzi senza la nostra autorizzazione esplicita. Ogni infrazione comporta il risarcimento dei danni subiti. E' fatta riserva di tutti i diritti derivati da brevetti o modelli.

Copyng of this document, and giving it to other and the use or comunication of the contents thereof, are forbidden without express authority. Offenders are liable to the payment of damages. All rights are reserved in the event of the grant of a patent or the registration of a utility model or design.

Dis. N. **MY01R09P00**CAD **SPAC**Nome File **MY01-R09-P00**Data **11/02/2015**

Impianto

**AVVOLGITRICE
WRAPPER MACHINE**

Denominazione

**SCORTA
SPARE**

Ordine

Commessa
STDEsecutore
R.SERRA

FOGLIO

23

SEGUE

24

C A R R E L L O

F E M M E

Non è permesso consegnare a terzi o riprodurre questo documento nè, utilizzare il contenuto o renderlo comunque noto a terzi senza la nostra autorizzazione esplicita. Ogni infrazione comporta il risarcimento dei danni subiti. E' fatta riserva di tutti i diritti derivati da brevetti o modelli.
 Copyng of this document, and giving it to other and the use or comunication of the contents thereof, are forbidden without express authority. Offenders are liable to the payment of damages. All rights are reserved in the event of the grant of a patent or the registration of a utility model or design.

Dis. N. **MY01R09P00**

CAD **SPAC**

Nome File **MY01-R09-P00**

Data **11/02/2015**

Impianto

**AVVOLGITRICE
WRAPPER MACHINE**

Denominazione

**COPERTINA CARRELLO FE/FM
FE/FM CARRIAGE COVER**

Ordine

Commessa
STD

Esecutore
R.SERRA

FOGLIO

24

SEGUE

25

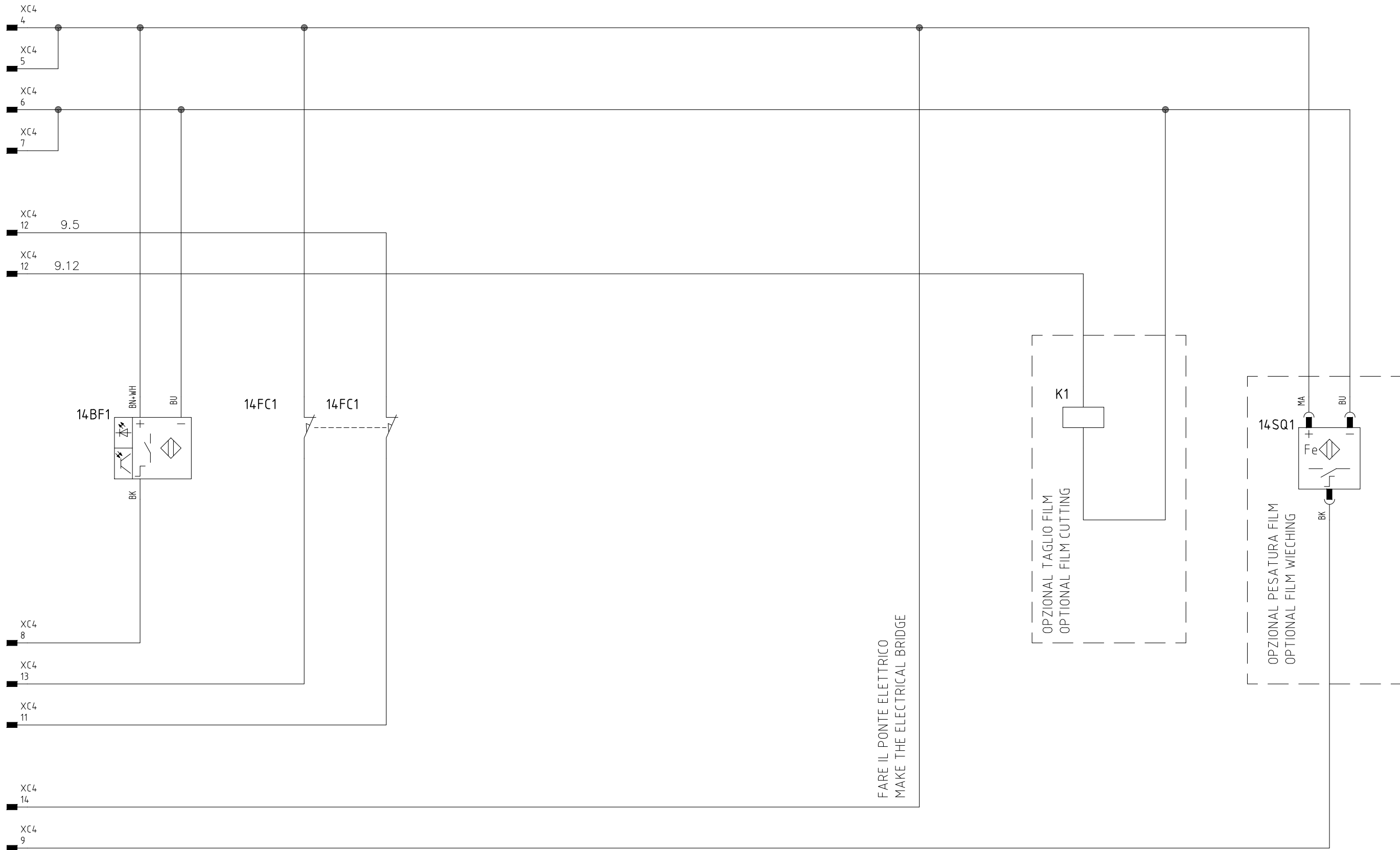

FARE IL PONTE ELETTRICO
MAKE THE ELECTRICAL BRIDGE

OPZIONAL TAGLIO FILM
OPTIONAL FILM CUTTING

OPZIONAL PESATURA FILM
OPTIONAL FILM WEICING

FOTOCPELLULA
ALTEZZA PALLET
HEIGHT PALLET
PHOTOCELL

FINECORSA
ANTISCHIACCIAMENTO
ANTICRUSHING
LIMITSWITCH

FINECORSA
SPORTELLLO CARRELLO
CARRIAGE DORRO
LIMITSWITCH

Non è permesso consegnare a terzi o riprodurre questo documento nè, utilizzare il contenuto o renderlo comunque noto a terzi senza la nostra autorizzazione esplicita. Ogni infrazione comporta il risarcimento dei danni subiti. E' fatta riserva di tutti i diritti derivati da brevetti o modelli.
Copyng of this document, and giving it to other and the use or comunication of the contents thereof, are forbidden without express authority. Offenders are liable to the payment of damages. All rights are reserved in the event of the grant of a patent or the registration of a utility model or design.

Dis. N.	MY01R09P00
CAD	SPAC
Nome File	MY01-R09-P00
Data	11/02/2015

Impianto	AVVOLGITRICE WRAPPER MACHINE
Denominazione	AUSILIARI CARRELLO FE FE CARRIAGE AUXILARY

Ordine	
Commessa	STD
Esecutore	R.SERRA



Non è permesso consegnare a terzi o riprodurre questo documento nè, utilizzare il contenuto o renderlo comunque noto a terzi senza la nostra autorizzazione esplicita. Ogni infrazione comporta il risarcimento dei danni subiti. E' fatta riserva di tutti i diritti derivati da brevetti o modelli.
 Copyng of this document, and giving it to other and the use or comunication of the contents thereof, are forbidden without express authority. Offenders are liable to the payment of damages. All rights are reserved in the event of the grant of a patent or the registration of a utility model or design.

Dis. N.	MY01R09P00	Impianto		Ordine		FOGLIO
CAD	SPAC		AVVOLGITRICE WRAPPER MACHINE	Commessa		26
Nome File	MY01-R09-P00	Denominazione	FRIZIONE ELETTROMAGNETICA FE	Esecutore		SEGUE
Data	11/02/2015		ELECTROMAGNETIC CLUTCH FE	R.SERRA		27

=FE - XC4

Connettore XC4 maschio carrello FE

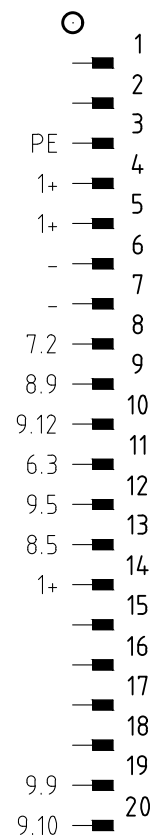

XC4 Connettore XC4 maschio carrello FE			
Pin	Numl	Funzione Utenza	Usage Function
1		LIBERO	FREE
2		LIBERO	FREE
3	PE	CAVO DI PROTEZIONE ELETTRICA	CABLE ELECTRICAL PROTECTION
4	1+	+24Vdc ALIMENTAZIONE AUSILIARI	+24Vdc AUSILIARY POWER SUPPLY
5	1+	+24Vdc ALIMENTAZIONE AUSILIARI	+24Vdc AUSILIARY POWER SUPPLY
6	-	0Vdc ALIMENTAZIONE AUSILIARI	0Vdc AUSILIARY POWER SUPPLY
7	-	0Vdc ALIMENTAZIONE AUSILIARI	0Vdc AUSILIARY POWER SUPPLY
8	7.2	FOTOCELLULA PALLET	PALLET PHOTOCELL
9	8.9	SENSORE PESATURA FILM	FILM WEIGHING SENSOR
10	9.12	TAGLIO FILM	FILM CUTTING
11	6.3	SICUREZZA CARRELLO	SAFETY CARRIAGE
12	9.5	SICUREZZA CARRELLO	SAFETY CARRIAGE
13	8.5	SICUREZZA CARRELLO	SAFETY CARRIAGE
14	1+	PONTE ELETTRICO	ELECTRIC BRIDGE
15		LIBERO	FREE
16		LIBERO	FREE
17		LIBERO	FREE
18		LIBERO	FREE
19	9.9	FRIZIONE ELETTROMAGNETICA	ELECTROMAGNETIC CLUCTH
20	9.10	FRIZIONE ELETTROMAGNETICA	ELECTROMAGNETIC CLUCTH

Non è permesso consegnare a terzi o riprodurre questo documento nè, utilizzare il contenuto o renderlo comunque noto a terzi senza la nostra autorizzazione esplicita. Ogni infrazione comporta il risarcimento dei danni subiti. E' fatta riserva di tutti i diritti derivati da brevetti o modelli.
 Copyng of this document, and giving it to other and the use or comunication of the contents thereof, are forbidden without express authority. Offenders are liable to the payment of damages. All rights are reserved in the event of the grant of a patent or the registration of a utility model or design.

Dis. N.	MY01R09P00
CAD	SPAC
Nome File	MY01-R09-P00
Data	11/02/2015

Impianto	AVVOLGITRICE WRAPPER MACHINE
Denominazione	CONNETTORE XC4 CARRELLO FE/FM FE/FM CARRIAGE XC4 CONNECTOR

Ordine	
Commessa	STD
Esecutore	R.SERRA

0

1

2

3

4

5

6

7

8

9

Non è permesso consegnare a terzi o riprodurre questo documento nè, utilizzare il contenuto o renderlo comunque noto a terzi senza la nostra autorizzazione esplicita. Ogni infrazione comporta il risarcimento dei danni subiti. E' fatta riserva di tutti i diritti derivati da brevetti o modelli.

Copyng of this document, and giving it to other and the use or comunication of the contents thereof, are forbidden without express authority. Offenders are liable to the payment of damages. All rights are reserved in the event of the grant of a patent or the registration of a utility model or design.

Dis. N. **MY01R09P00**CAD **SPAC**Nome File **MY01-R09-P00**Data **11/02/2015**

Impianto

**AVVOLGITRICE
WRAPPER MACHINE**

Denominazione

**SCORTA
SPARE**

Ordine

Commessa
STDEsecutore
R.SERRA

FOGLIO

28

SEGUE

29

GRUPPO

CORDONATA TURRA

Non è permesso consegnare a terzi o riprodurre questo documento nè, utilizzare il contenuto o renderlo comunque noto a terzi senza la nostra autorizzazione esplicita. Ogni infrazione comporta il risarcimento dei danni subiti. E' fatta riserva di tutti i diritti derivati da brevetti o modelli.
 Copyng of this document, and giving it to other and the use or comunication of the contents thereof, are forbidden without express authority. Offenders are liable to the payment of damages. All rights are reserved in the event of the grant of a patent or the registration of a utility model or design.

Dis. N.	MY01R09P00
CAD	SPAC
Nome File	MY01-R09-P00
Data	11/02/2015

Impianto	AVVOLGITRICE WRAPPER MACHINE
Denominazione	COPERTINA GRUPPO CORDONATURA ROPING DEVICE COVER

Ordine	
Commessa	STD
Esecutore	R.SERRA

FOGLIO	29
SEGUE	30

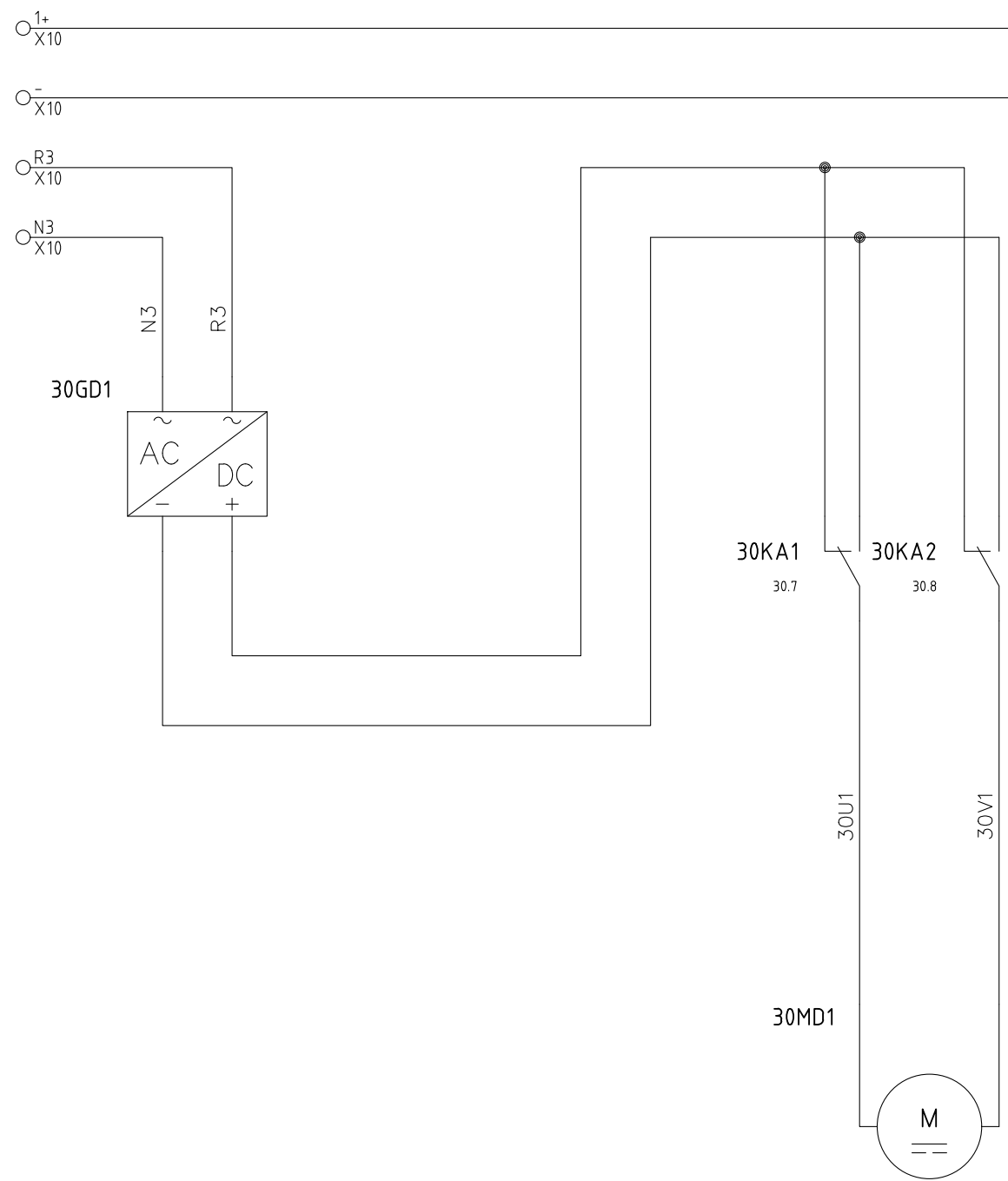

OPZIONALE GRUPPO CORDONATURA
OPTIONAL ROPING DEVICE

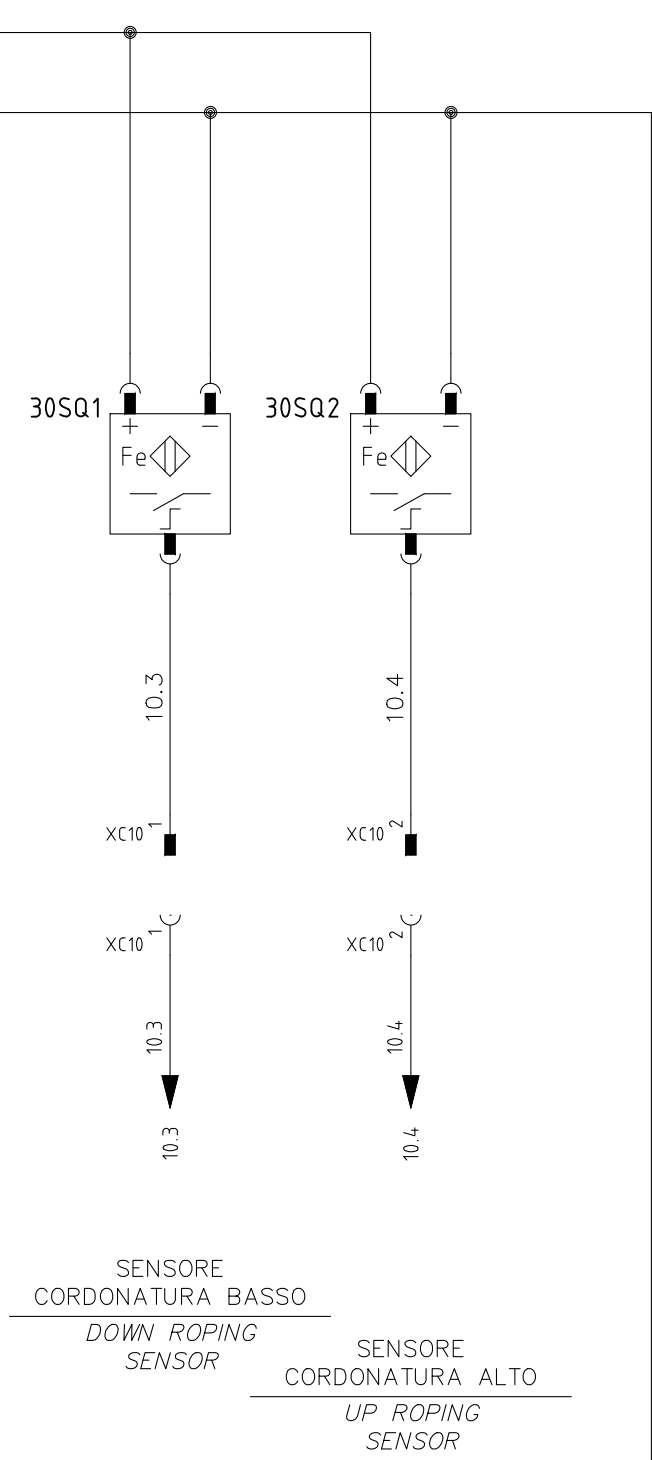

=GC - XC10
Conn. Gruppo Cordonatura

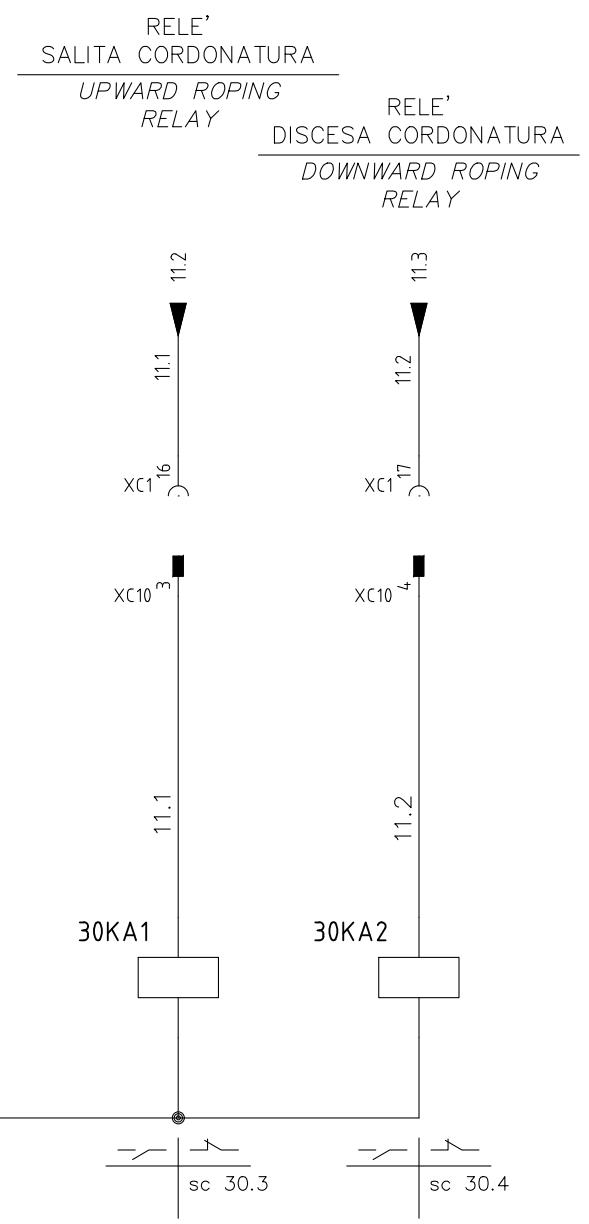
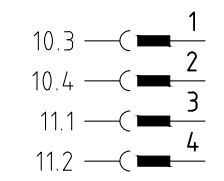

Non è permesso consegnare a terzi o riprodurre questo documento nè, utilizzare il contenuto o renderlo comunque noto a terzi senza la nostra autorizzazione esplicita. Ogni infrazione comporta il risarcimento dei danni subiti. E' fatta riserva di tutti i diritti derivati da brevetti o modelli.
Copyng of this document, and giving it to other and the use or comunication of the contents thereof, are forbidden without express authority. Offenders are liable to the payment of damages. All rights are reserved in the event of the grant of a patent or the registration of a utility model or design.

Dis. N.	MY01R09P00
CAD	SPAC
Nome File	MY01-R09-P00
Data	11/02/2015

Impianto	AVVOLGITRICE WRAPPER MACHINE
Denominazione	GRUPPO CONDONATURA ROPING DEVICE

Ordine	
Commessa	STD
Esecutore	R.SERRA

BILANCIA

SCALE UNIT

Non è permesso consegnare a terzi o riprodurre questo documento nè, utilizzare il contenuto o renderlo comunque noto a terzi senza la nostra autorizzazione esplicita. Ogni infrazione comporta il risarcimento dei danni subiti. E' fatta riserva di tutti i diritti derivati da brevetti o modelli.
 Copyng of this document, and giving it to other and the use or comunication of the contents thereof, are forbidden without express authority. Offenders are liable to the payment of damages. All rights are reserved in the event of the grant of a patent or the registration of a utility model or design.

Dis. N. **MY01R09P00**

CAD **SPAC**

Nome File **MY01-R09-P00**

Data **11/02/2015**

Impianto

**AVVOLGITRICE
WRAPPER MACHINE**

Denominazione

**COPERTINA BILANCIA
SCALE UNIT COVER**

Ordine

Commessa
STD

Esecutore
R.SERRA

FOGLIO

34

SEGUE

35

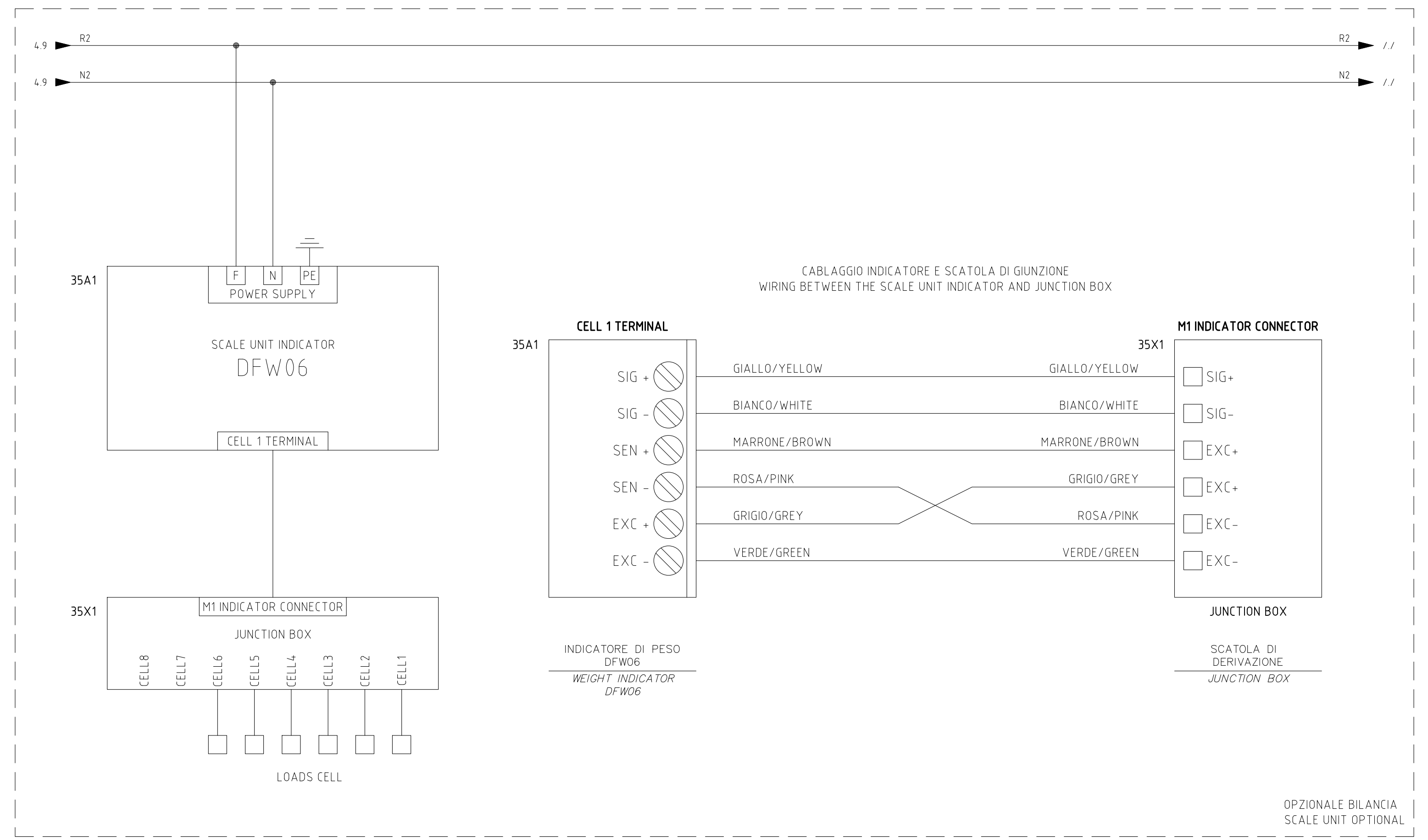

Non è permesso consegnare a terzi o riprodurre questo documento nè, utilizzare il contenuto o renderlo comunque noto a terzi senza la nostra autorizzazione esplicita. Ogni infrazione comporta il risarcimento dei danni subiti. E' fatta riserva di tutti i diritti derivati da brevetti o modelli.
 Copyng of this document, and giving it to other and the use or comunication of the contents thereof, are forbidden without express authority. Offenders are liable to the payment of damages. All rights are reserved in the event of the grant of a patent or the registration of a utility model or design.

Dis. N.	MY01R09P00	Impianto		Ordine		FOGLIO
CAD	SPAC		AVVOLGITRICE WRAPPER MACHINE	Commessa	STD	35
Nome File	MY01-R09-P00	Denominazione	ALIMENTAZIONE BILANCIA SCALE UNIT POWER SUPPLY	Esecutore	R.SERRA	SEGUE
Data	11/02/2015					36

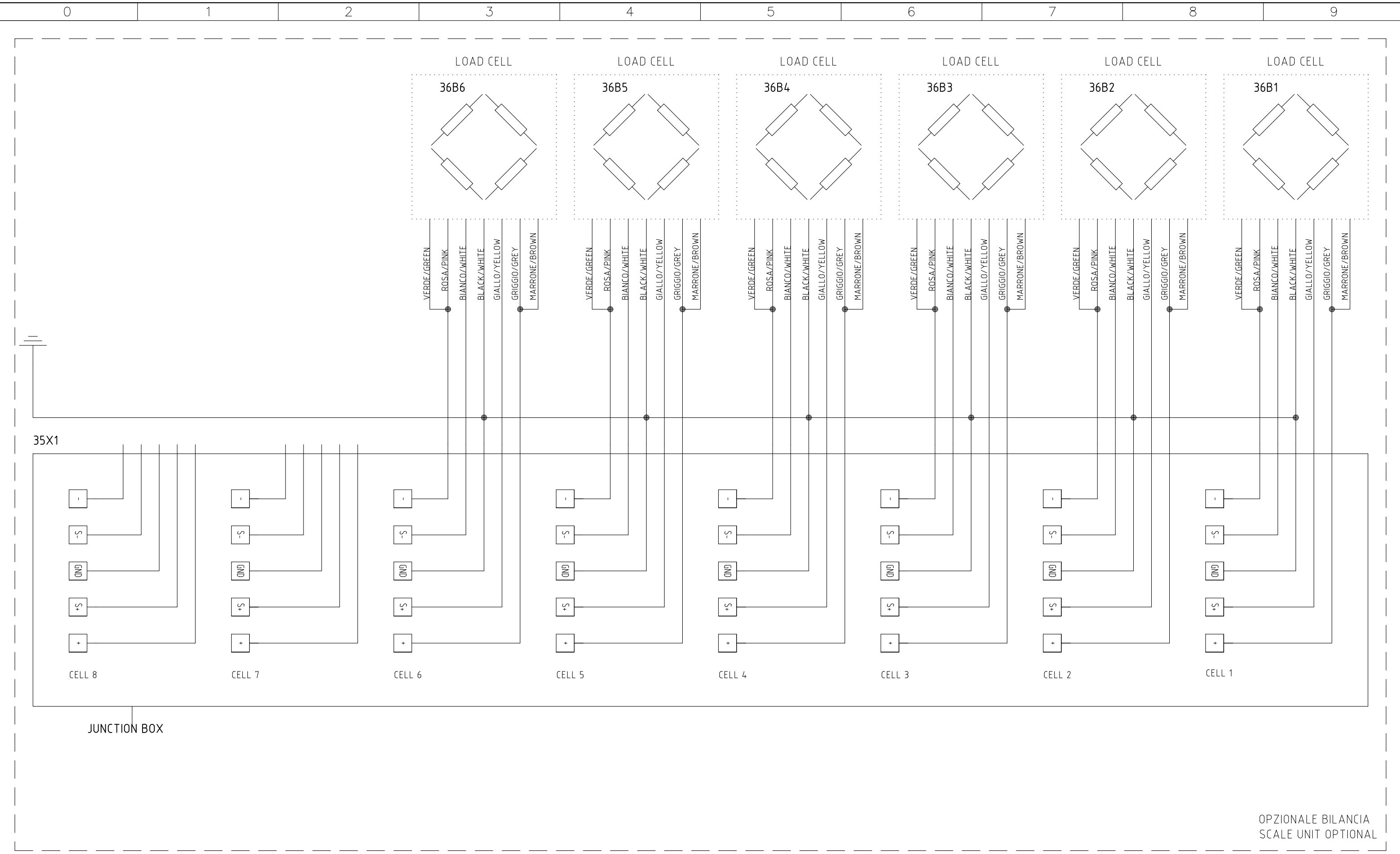



Non è permesso consegnare a terzi o riprodurre questo documento nè, utilizzare il contenuto o renderlo comunque noto a terzi senza la nostra autorizzazione esplicita. Ogni infrazione comporta il risarcimento dei danni subiti. E' fatta riserva di tutti i diritti derivati da brevetti o modelli.
 Copyng of this document, and giving it to other and the use or comunication of the contents thereof, are forbidden without express authority. Offenders are liable to the payment of damages. All rights are reserved in the event of the grant of a patent or the registration of a utility model or design.

Dis. N.	MY01R09P00
CAD	SPAC
Nome File	MY01-R09-P00
Data	11/02/2015

Impianto	AVVOLGITRICE WRAPPER MACHINE
Denominazione	COLLEGAMENTO CELLE DI CARICO JUNCTION BOX - LOADS CELL WIRING



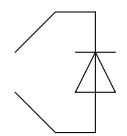
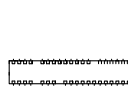
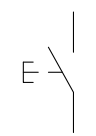
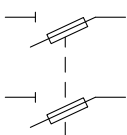
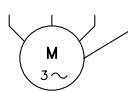
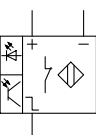
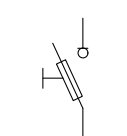
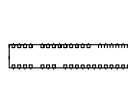
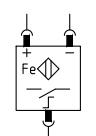
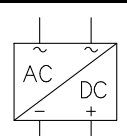
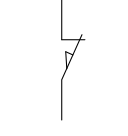
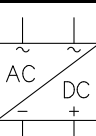
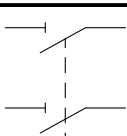
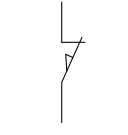
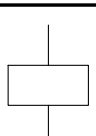
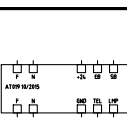

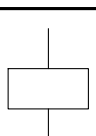
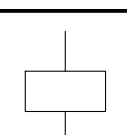
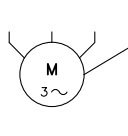
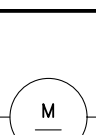
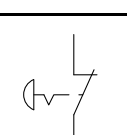
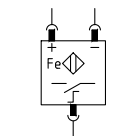
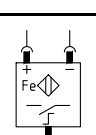
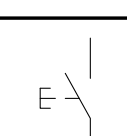
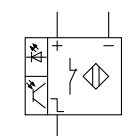
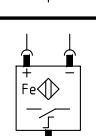
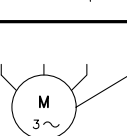
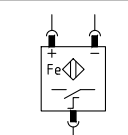
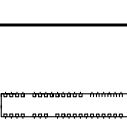
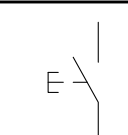
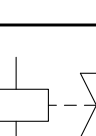

Ordine	
Commessa	STD
Esecutore	R.SERRA

FOGLIO	36
SEGUE	50

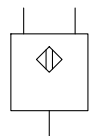
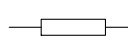
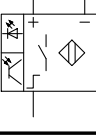
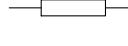
0	1	2	3	4	5	6	7	8	9
	=QG 4			6AU1 =QG 6A	INVERTER MECHANICAL UNIT PRESSER 0,55KW 230V		8SB2 =BM1 8	PULSANTE STOP STOP BUTTON	
	3FU1 =QG 3	PROTEZIONE FUSIBILE GENERALE GENERAL PROTECTING FUSE		6M1 =BM1 6	MOTORE CARRELLO CARRIAGE MOTOR		8SQ1 =BM1 8	SENSORE SICUREZZA TRANSPALLET SAFETY HOUSE SHOE TABLE	
	3FU2 =QG 3	FUSIBILE PROTEZIONE AUSILIARI AUXILIARY PROTECTING FUSE		6U1 =QG 6	INVERTER CARRIAGE UP/DOWN 0,55KW 230V		8SQ2 =BM1 8	SENSORE SALITA/DISCESA CARRELLO UP/DOWN CARRIAGE SENSOR	
	3GD1 =QG 3	ALIMENTATORE 24VDC 24VDC POWER SUPPLY		7FC1 =BM1 7	CARRELLO BASSO DOWN CARRIAGE		30GD1 =GC 30		
	3QS1 =QG 3	INTERRUTTORE GENERALE GENERAL SWITCH		7FC2 =BM1 7	FINECORSA CARRELLO ALTO UP CARRIAGE LIMITSWITCH		30KA1 =GC 30	RELE' SALITA CORDONATURA UP ROPING RELAY	
	4C1 =QG 4	MODULO SICUREZZA RITARDATO DELAYED SAFETY MODULE		7FC3 =BM1 7	PRESSORE ALTO UP UNIT PRESSER		30KA2 =GC 30	RELE' DISCESA CORDONATURA DOWN ROPING RELAY	
	4KA1 =QG 4			7M1 =BM1 6A	MOTORE PRESSORE MECCANICO MECHANICAL UNIT PRESSER MOTOR		30MD1 =GC 30		
	4SB1 =P1 4	PULSANTE DI EMERGENZA EMERGENCY BUTTON		7SQ1 =BM1 7	SENSORE TAVOLA IN FASE TABLE IN PHASE SENSOR		30SQ1 =GC 30	SENSORE CORDONATURA BASSO ROPING DOWN SENSOR	
	4SB2 =P1 4	ABILITAZIONE DRIVING ABILITY		7SQ1 =BM1 7	SENSORE TAVOLA IN FASE TABLE IN PHASE SENSOR		30SQ2 =GC 30	SENSORE CORDONATURA ALTO UP ROPING SENSOR	
	5M1 =BM1 5	MOTORE ROTAZIONE ROTATION MOTOR		7SQ2 =BM1 7	SENSORE PRESSORE ALTO UP UNIT PRESSER SENSOR		P1 =GC 77		
	5U1 =QG 5	INVERTER MOTOR ROTATION 0,55KW 230V		8SB1 =P1 8	PULSANTE START START BUTTON		YV1 =BM1 4	ELETRVALVOLA EMERGENZA ARIA AIR EMERGENCY ELECTRIC VALVE	

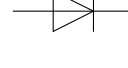
Non è permesso consegnare a terzi o riprodurre questo documento nè, utilizzare il contenuto o renderlo comunque noto a terzi senza la nostra autorizzazione esplicita. Ogni infrazione comporta il risarcimento dei danni subiti. E' fatta riserva di tutti i diritti derivati da brevetti o modelli.
 Copyng of this document, and giving it to other and the use or comunication of the contents thereof, are forbidden without express authority. Offenders are liable to the payment of damages. All rights are reserved in the event of the grant of a patent or the registration of a utility model or design.

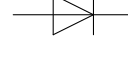
Dis. N.	MY01R09P00	Impianto	Ordine	FOGLIO
CAD	SPAC		Commessa	50
Nome File	MY01-R09-P00	Denominazione	STD	SEGUE
Data	11/02/2015		Esecutore	51
		AVVOLGITRICE WRAPPER MACHINE	R.SERRA	
		LISTA COMPONENTI COMPONENT LIST		

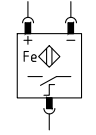
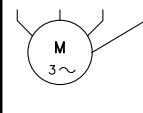
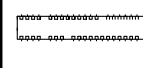
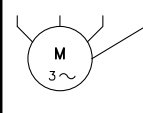
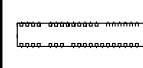
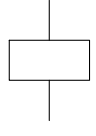
Sim.\Sym.	Sigla\Item	Funzione\Use	Type	Sim.\Sym.	Sigla\Item	Funzione\Use	Type	Sim.\Sym.	Sigla\Item	Funzione\Use	Type
	14AC2 =PS 14	SENSORE BALLERINO HALL SENSOR			R1 =PS 15						
	14BF1 =PS 14	FOTOCELLULA PALLET PHOTOCELL PALLET			R2 =PS 16						
	14FC1 =PS 14				VD1 =PS 15						
	14FC1 =PS 14				VD2 =PS 16						
	14FC2 =PS 14	SICUREZZA SPORTELLLO SAFETY DOOR									
	14SQ1 =PS 14	SENSORE PESATURA FILM FILM WEIGING SENSOR									
	15M1 =PS 15	MOTORE TIRO STRETCH MOTOR									
	15U1 =PS 15	INVERTER HIGH SPEED MOTOR 0,55KW 230V									
	16M1 =PS 16	MOTORE PRESTIRO PRESTRETCH MOTOR									
	16U1 =PS 16	PRESTRETCH MOTOR INVERTER 0,55KW 230V									
	K1 =PS 14	BOBINA TAGLIO FILM CUTTING FILM COIL									

Non è permesso consegnare a terzi o riprodurre questo documento nè, utilizzare il contenuto o renderlo comunque noto a terzi senza la nostra autorizzazione esplicita. Ogni infrazione comporta il risarcimento dei danni subiti. E' fatta riserva di tutti i diritti derivati da brevetti o modelli.
 Copyng of this document, and giving it to other and the use or comunication of the contents thereof, are forbidden without express authority. Offenders are liable to the payment of damages. All rights are reserved in the event of the grant of a patent or the registration of a utility model or design.

Dis. N.	MY01R09P00	Impianto	AVVOLGITRICE WRAPPER MACHINE	Ordine		FOGLIO	52
CAD	SPAC	Denominazione	LISTA COMPONENTI COMPONENT LIST	Commessa	STD	SEGUE	
Nome File	MY01-R09-P00			Esecutore	R.SERRA		75
Data	11/02/2015						

=P1 - JP1
Alimentazione plc JP1

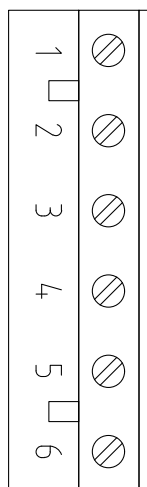
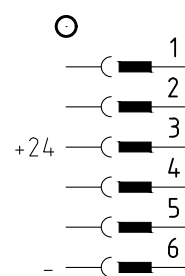

=P1 - JP4
OUT analogico PLC JP4

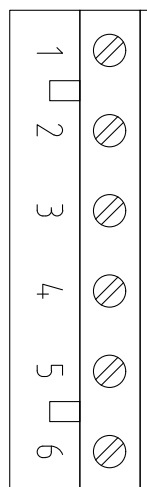
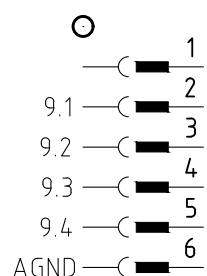

=P1 - JP7
IN digitale PLC JP7

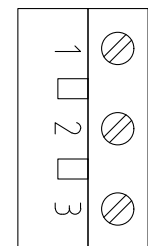
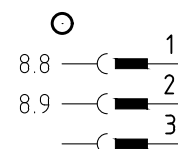

=P1 - JP10
OUT PWM frizione JP10

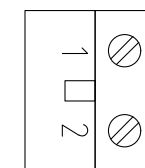
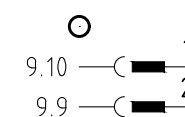

=P1 - JP3
IN digitale PLC JP3

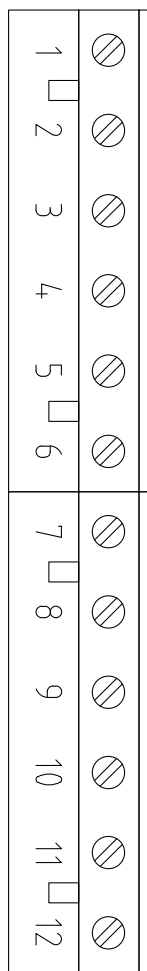
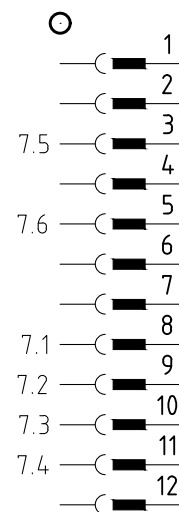

=P1 - JP6
OUT digitale PLC JP6

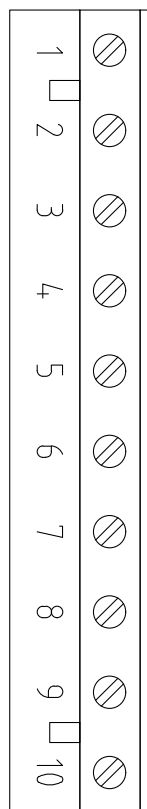
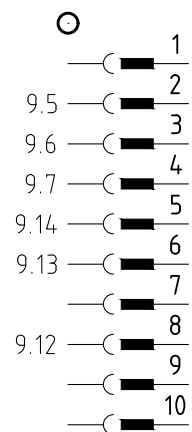

=P1 - JP8
IN digitale PLC JP8

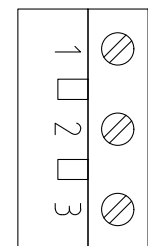
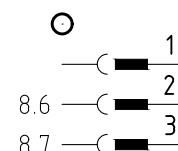

=P1 - JP9
IN digitale PLC JP9

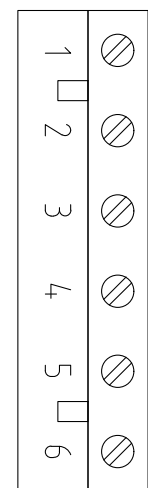
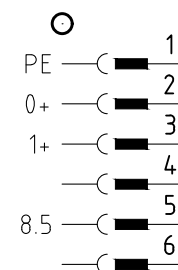

=P1 - JP12
IN analogico PLC JP12

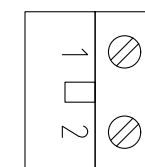
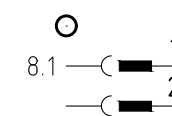

Non è permesso consegnare a terzi o riprodurre questo documento nè, utilizzare il contenuto o renderlo comunque noto a terzi senza la nostra autorizzazione esplicita. Ogni infrazione comporta il risarcimento dei danni subiti. E' fatta riserva di tutti i diritti derivati da brevetti o modelli.
Copyng of this document, and giving it to other and the use or comunication of the contents thereof, are forbidden without express authority. Offenders are liable to the payment of damages. All rights are reserved in the event of the grant of a patent or the registration of a utility model or design.

Dis. N.	MY01R09P00
CAD	SPAC
Nome File	MY01-R09-P00
Data	11/02/2015

Impianto	AVVOLGITRICE WRAPPER MACHINE
Denominazione	CONNETTORI PANNELLO CONNECTOR PANNEL

Ordine	
Commessa	STD
Esecutore	R.SERRA

=P1 - JP13
IN digitale PLC JP13

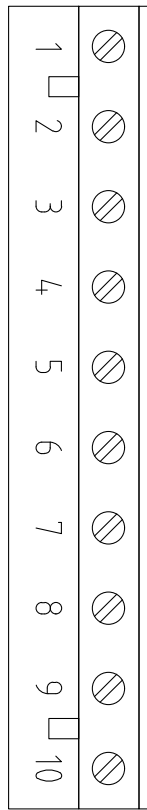
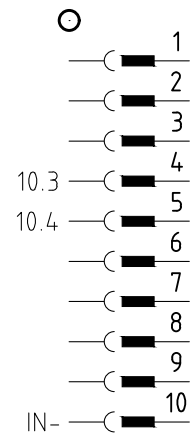

=P1 - JP14
OUT digitale PLC JP14

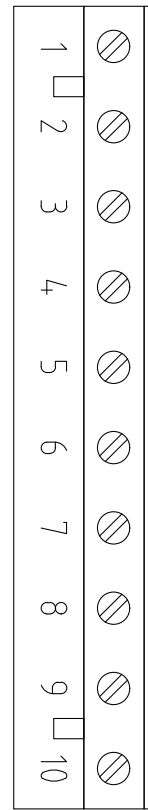
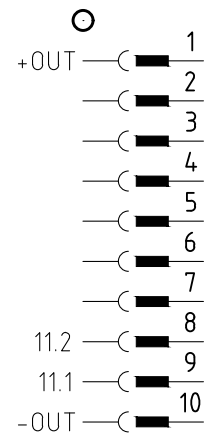

Non è permesso consegnare a terzi o riprodurre questo documento nè, utilizzare il contenuto o renderlo comunque noto a terzi senza la nostra autorizzazione esplicita. Ogni infrazione comporta il risarcimento dei danni subiti. E' fatta riserva di tutti i diritti derivati da brevetti o modelli.
Copyng of this document, and giving it to other and the use or comunication of the contents thereof, are forbidden without express authority. Offenders are liable to the payment of damages. All rights are reserved in the event of the grant of a patent or the registration of a utility model or design.

Dis. N.	MY01R09P00
CAD	SPAC
Nome File	MY01-R09-P00
Data	11/02/2015

Impianto	AVVOLGITRICE WRAPPER MACHINE
Denominazione	

Ordine
Commessa STD
Esecutore R.SERRA

FOGLIO 76 SEGUE 77

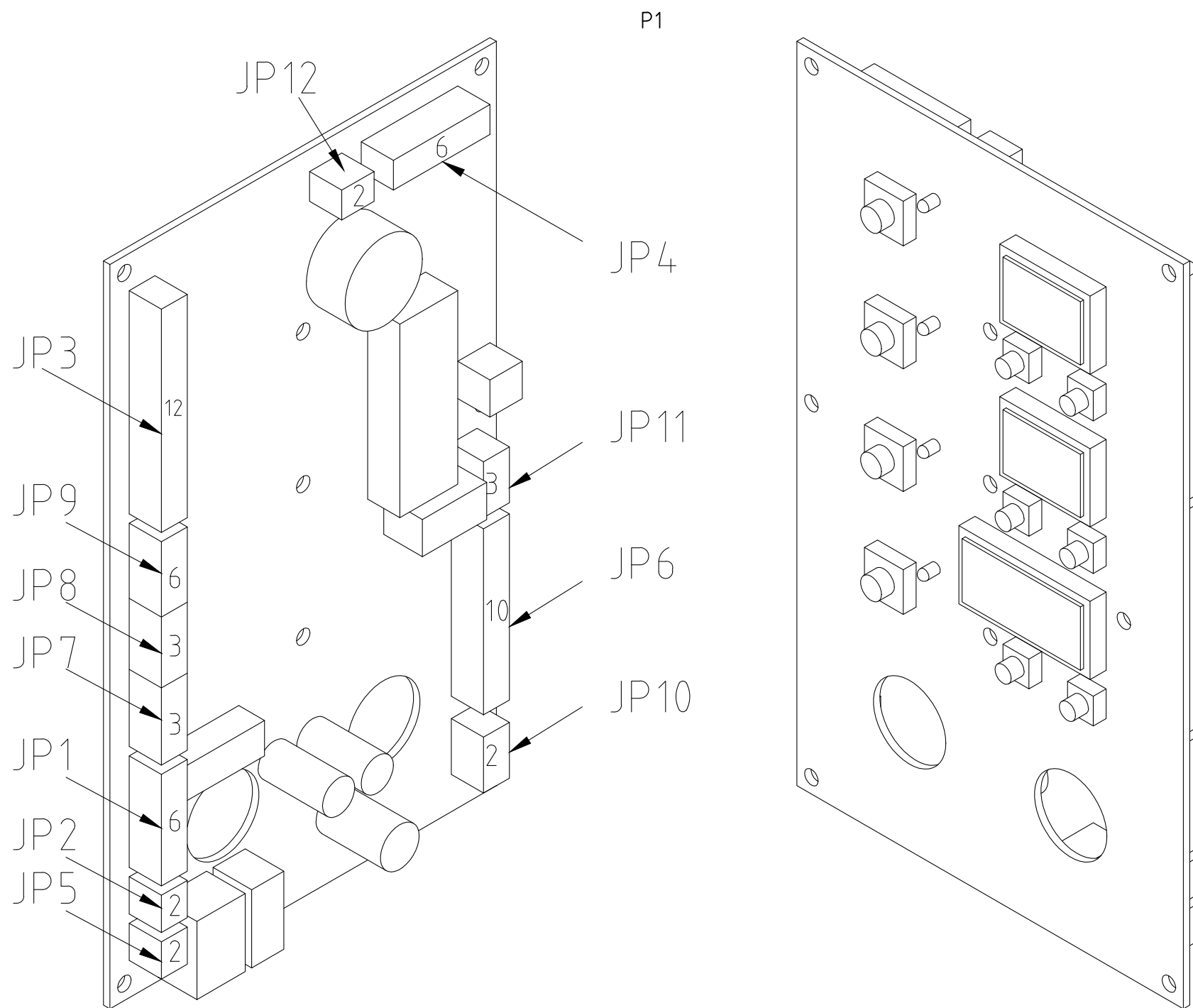

Non è permesso consegnare a terzi o riprodurre questo documento nè, utilizzare il contenuto o renderlo comunque noto a terzi senza la nostra autorizzazione esplicita. Ogni infrazione comporta il risarcimento dei danni subiti. E' fatta riserva di tutti i diritti derivati da brevetti o modelli.
 Copyng of this document, and giving it to other and the use or comunication of the contents thereof, are forbidden without express authority. Offenders are liable to the payment of damages. All rights are reserved in the event of the grant of a patent or the registration of a utility model or design.

Dis. N.	MY01R09P00
CAD	SPAC
Nome File	MY01-R09-P00
Data	11/02/2015

Impianto	AVVOLGITRICE WRAPPER MACHINE
Denominazione	PANELLO DI CONTROLLO CONTROL PANNEL

Ordine	
Commessa	STD
Esecutore	R.SERRA

FOGLIO	77
SEGUE	78

Connettore Carrello Femmina

=QG - XC1

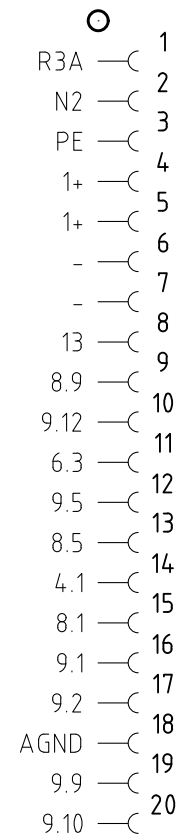

XC1 Connettore XC1 Connettore 24 poli + terra, frutto femmina a vite - HDC HE 24 FS			
Pin	Numl	Funzione Utenza	Usage Function
1	R3A	220Vac ALIMENTAZIONE INVETER	220Vac INVETER POWER SUPPLY
2	N2	220Vac ALIMENTAZIONE INVETER	220Vac INVETER POWER SUPPLY
3	PE	CAVO DI PROTEZIONE ELETTRICA	CABLE ELECTRICAL PROTECTION
4	1+	+24Vdc ALIMENTAZIONE AUSILIARI	+24Vdc AUSILIARY POWER SUPPLY
5	1+	+24Vdc ALIMENTAZIONE AUSILIARI	+24Vdc AUSILIARY POWER SUPPLY
6	-	0Vdc ALIMENTAZIONE AUSILIARI	0Vdc AUSILIARY POWER SUPPLY
7	-	0Vdc ALIMENTAZIONE AUSILIARI	0Vdc AUSILIARY POWER SUPPLY
8	7.2	FOTOCPELLULA PALLET	PALLET PHOTOCELL
9	8.9	SENSORE PESATURA FILM	FILM WEIGHING SENSOR
10	9.12	BOBINA TAGLIO FILM	FILM CUT COIL
11	6.3	SICUREZZA CARRELLO	SAFETY CARRIAGE
12	9.5	SICUREZZA CARRELLO	SAFETY CARRIAGE
13	8.5	SICUREZZA CARRELLO	SAFETY CARRIAGE
14	4.1	SICUREZZA SPORTELLO	SAFETY DOOR
15	8.1	SENSORE BALLERINO	HALL SENSOR
16	9.1	VELOCITA' TIRO	STRETCH SPEED
17	9.2	VELOCITA' PRESTIRO	PRESTRETCH SPEED
18	AGND	MASSA ANALOGICA	ANALOG GROUND
19	9.9	FRIZIONE ELETTROMAGNETICA	ELECTROMAGNETIC CLUTCH
20	9.10	FRIZIONE ELETTROMAGNETICA	ELECTROMAGNETIC CLUTCH

=QG - M1
Morsettiera M1

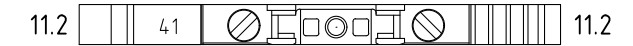
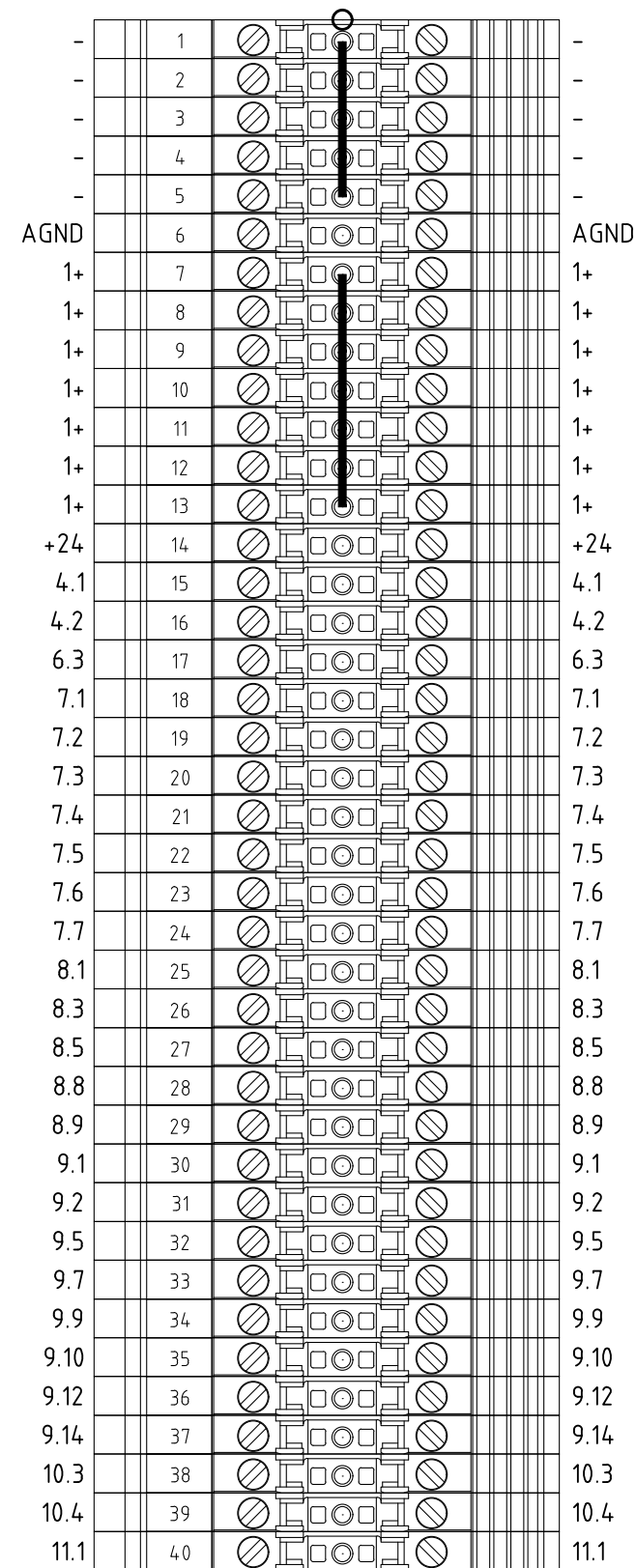

=QG - XC10
Conn. cordonatura Femmina

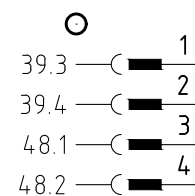

XC10 Conn. Gruppocordonatura Femmina			
Pin	Numl	Funzione Utenza	Usage Function
		4 poli F	
1	39.3	SENSORE CORDONATURA BASSO	DOWN ROPING SENSOR
2	39.4	SENSORE CORDONATURA ALTO	UP ROPING SENSOR
3	48.1	RELE' SALITA CORDONATURA	UP ROPING RELAY
4	48.2	RELE' DISCESA CORDONATURA	DOWN ROPING RELAY

Non è permesso consegnare a terzi o riprodurre questo documento nè, utilizzare il contenuto o renderlo comunque noto a terzi senza la nostra autorizzazione esplicita. Ogni infrazione comporta il risarcimento dei danni subiti. E' fatta riserva di tutti i diritti derivati da brevetti o modelli.
Copyng of this document, and giving it to other and the use or comunication of the contents thereof, are forbidden without express authority. Offenders are liable to the payment of damages. All rights are reserved in the event of the grant of a patent or the registration of a utility model or design.

Dis. N.	MY01R09P00
CAD	SPAC
Nome File	MY01-R09-P00
Data	11/02/2015

Impianto	AVVOLGITRICE WRAPPER MACHINE
Denominazione	CONNETTORE CARRELLO E MORSETTIERA CARRIAGE CONNECTOR AND TERMINAL

Ordine	
Commessa	STD
Esecutore	R.SERRA

Quadro	Tipo	Nome	Q.tà	Descrizione
=QG	MORSETTIERA	M1	23	Morsettiera M1
=QG	SPINA	XC1	20	Connettore Carrello Femmina

Quadro	Tipo	Nome	Q.tà	Descrizione
=FE	SPINA	XC4	13	Connettore maschio carrello FE
=PRS	SPINA	XC3	16	Connettore maschio carrello PRS
=PS	SPINA	XC2	17	Connettore maschio carrello PS

Non è permesso consegnare a terzi o riprodurre questo documento nè, utilizzare il contenuto o renderlo comunque noto a terzi senza la nostra autorizzazione esplicita. Ogni infrazione comporta il risarcimento dei danni subiti. E' fatta riserva di tutti i diritti derivati da brevetti o modelli.

Copyng of this document, and giving it to other and the use or comunication of the contents thereof, are forbidden without express authority. Offenders are liable to the payment of damages. All rights are reserved in the event of the grant of a patent or the registration of a utility model or design.

Dis. N. **MY01R09P00**CAD **SPAC**Nome File **MY01-R09-P00**Data **11/02/2015**

Impianto

**AVVOLGITRICE
WRAPPER MACHINE**

Denominazione

**CONNETTORI CARRELLO
CARRIAGE CONNECTOR**

Ordine

Commessa
STDEsecutore
R.SERRA

FOGLIO

79

SEGUE

80

0

1

2

3

4

5

6

7

8

9

Non è permesso consegnare a terzi o riprodurre questo documento nè, utilizzare il contenuto o renderlo comunque noto a terzi senza la nostra autorizzazione esplicita. Ogni infrazione comporta il risarcimento dei danni subiti. E' fatta riserva di tutti i diritti derivati da brevetti o modelli.

Copyng of this document, and giving it to other and the use or comunication of the contents thereof, are forbidden without express authority. Offenders are liable to the payment of damages. All rights are reserved in the event of the grant of a patent or the registration of a utility model or design.

Dis. N. **MY01R09P00**CAD **SPAC**Nome File **MY01-R09-P00**Data **11/02/2015**

Impianto

**AVVOLGITRICE
WRAPPER MACHINE**

Denominazione

**SCORTA
SPARE**

Ordine

Commessa
STDEsecutore
R.SERRA

FOGLIO

80

SEGUE

82

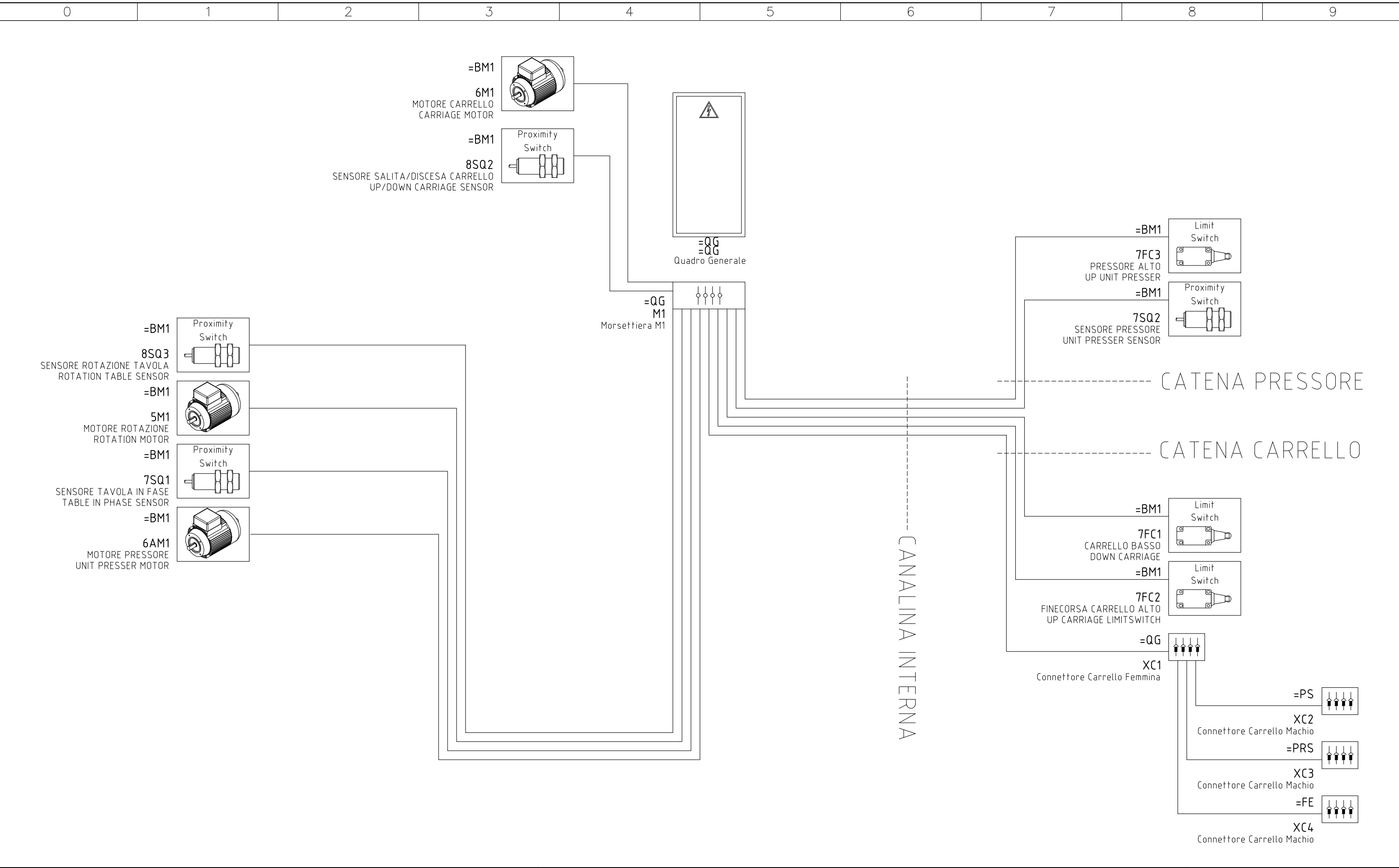

Non è permesso consegnare a terzi o riprodurre questo documento nè, utilizzare il contenuto o renderlo comunque noto a terzi senza la nostra autorizzazione esplicita. Ogni infrazione comporta il risarcimento dei danni subiti. E' fatta riserva di tutti i diritti derivati da brevetti o modelli.
 Copyng of this document, and giving it to other and the use or comunication of the contents thereof, are forbidden without express authority. Offenders are liable to the payment of damages. All rights are reserved in the event of the grant of a patent or the registration of a utility model or design.

Dis. N.	MY01R09P00
CAD	SPAC
Nome File	MY01-R09-P00
Data	11/02/2015

Impianto	AVVOLGITRICE WRAPPER MACHINE
Denominazione	ELECTRICAL LAYOUT LAYOUT ELETTRICO

Ordine	
Commessa	STD
Esecutore	R.SERRA

FOGLIO	82
SEGUE	/