

FROMM

**Emballeringsmaskine
HALVAUTOMATISK
Serie FS390
FS3.2778 V01
ORIGINAL BRUGSANVISNING DK05**

FS3.2778-Manuale-34.111XXXXXXXXXX.V01-DK05.doc / ORIGINAL BRUGSANVISNING ©09/19

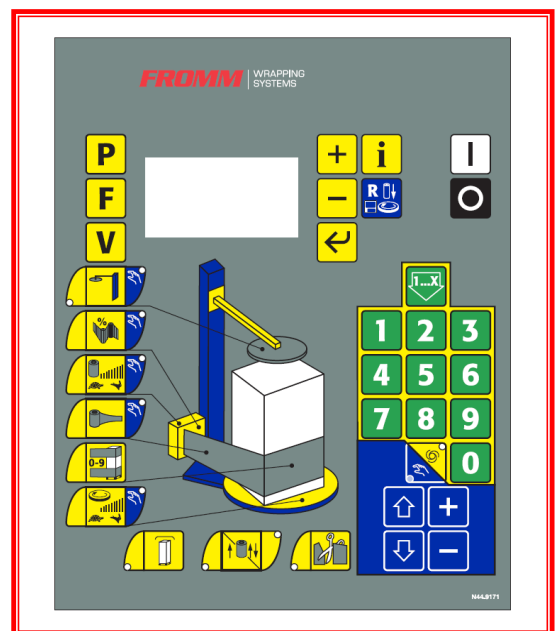

INDHOLDSFORTEGNELSE

1	Forord
2	Tekniske filer og producenter
3	CE-overensstemmelseserklæring
4	Typeskilt
5	Maskindata
6	Generelle anvisninger
7	Maskinens dimensioner
8	Sikkerhedsinstruktioner
9	Sikkerhedsanordninger
10	Advarsler
11	Tekniske data
12	Betydning af piktogrammer
13	Analyse af resterende risici
14	Hovedkomponenter
15	Håndtering og transport
16	Instruktioner for installationen
17	Monteringsrækkefølge og indsættelse af film / Rensning af gummi ruller
18	Kontrolpanel og generelle angivelser
19	Grundlæggende driftsinstruktioner
20	Nedlukning af maskinen

BE Opgelet!

Leest U in elk geval de gebruiksaanwijzing, vooraleer de machine wordt opgesteld, geïnstalleerd en in gebruik genomen wordt. Daardoor zorgt U voor Uw eigen veiligheid en vermijdt U schade aan Uw machine.

DE Achtung!

Lesen Sie unbedingt die Gebrauchsanweisung vor Aufstellung-Installation-Inbetriebnahme. Dadurch schützen Sie sich und vermeiden Schäden an Ihrem Apparat.

DK OBS!

Du bør absolut læse brugsanvisningen, inden maskinen opstilles, installeres og tages i brug. Derved beskytter du dig selv og undgår skader på maskinen.

ES Atención!

Resulta imprescindible leer las Instrucciones de manejo antes de proceder al Emplazamiento/ Instalacion/Puesta en servicio del aparato, con objeto de protegerse a si mismo y evitar el deterioro de la máquina debido a un manejo incorrecto.

FR Attention!

Lisez impérativement le mode d'emploi avant l'installation/la mise en service. Vous vous protégerez ainsi et éviterez des détériorations sur votre appareil.

GB Important!

Read the operating instructions carefully before installation and before using this machine for the first time. You will avoid the risk of causing harm to yourself or to your machine in this way.

GR Προσοχή!

Πρίν την εγκατάσταση, σύνδεση και αρχική λειτουργία της συσκευής διαβάστε προσεκτικά τις οδηγίες χρήσης. Έτσι προστατεύετε τον εαυτό σας και αποφεύγετε πιθανές βλάβες συσκευής.

IT Attenzione!

Leggere assolutamente le istruzioni d'uso prima di procedere a posizionamento – installazione - messa in funzione della macchina. In questo modo ci si protegge e si evitano danni all'apparecchio.

NO NB!

De må lese bruksanvisningen før oppstilling, installasjon og start av maskinen! Gjør det for å unngå skade på Dem selv og maskinen.

NL Let op!

Lees beslist de gebruiksaanwijzing voor het plaatsen, installeren en in gebruik nemen van uw machine. Dat is veiliger voor Uzelf en U voorkomt onnodige schade aan Uw machine.

PL Ważne!

Przed instalacją maszyny, bądź przed przystąpieniem do pracy z maszyną po raz pierwszy, należy dokładnie przeczytać i zapoznać się z niniejszą instrukcją obsługi. W ten sposób uniknie się ryzyka mogącego spowodować uraz ciała bądź uszkodzenie maszyny.

PT Atenção!

Leia as instruções de utilização antes da montagem - instalação e - primeira utilização. Assim evita avarias no aparelho.

SE OBS!

Läs bruksanvisningen noga före uppställning, installation och användning. Ni förebygger därmed olycksrisker och undviker skador på maskinen.

FI Huomio!

Tutustukaa huolellisesti käyttöohjeeseen ennen laitteen asennusta jä käyttöönottoa. Näin välttytte mahdollisilta vahingoilta käyttäes-sänne konetta.

OBLIGATORISK

FROMM Holding AG
Hinterbergstrasse 26
CH-6312 Steinhausen
Switzerland

Tel. +41 (041) 741 57 41
Fax +41 (41) 741 57 60

www.fromm-pack.com
hold.ch@fromm-pack.com

FABRIKANT

FROMM SLOVAKIA a.s.
Priemysel'ná 5885
SK-901 01 Malacky
(SLOVAK REPUBLIC)

VAT no. SK2022019109

DOKUMENTATION

For reservedele, se det separat leverede reservedelsæfte.
Eller downloade direkte fra vores hjemmeside:

<http://www.fromm-stretch.com>

Eller kontakt din Fromm distributør.

CE-overensstemmelseserklæring

(CE maskindirektiv 2006/42/EF - bilag IIA)

Leverandøren

FROMM SLOVAKIA a.s.
Priemyselná 5885
SK-901 01 Malacky
(SLOVAK REPUBLIC)

erklærer under vort ansvar alene, at produktet

Model: **FS**

Artiklen:

Serienummer:

Type af maskineri **Strækfilmvikler**

ifølge bestemmelserne i direktiverne:

2006/42/EF (Direktiv)
2004/30/EF (Elektromagnetisk kompatibilitet)

er underkastet følgende harmoniserede og nationale standarder samt:

EN 61000-6-2:2005
EN 61000-6-4:2007+A1:2011
EN 415-6-2013

Date:

Name: **Mr. Reinhard Fromm**
Function: **Legal Representative**



A handwritten signature in blue ink, appearing to read 'R. Fromm', is positioned above a horizontal line.

TYPESKILT

På bagsiden af søjlen er monteret identifikationsnummeret med de nedenfor angivne oplysninger.

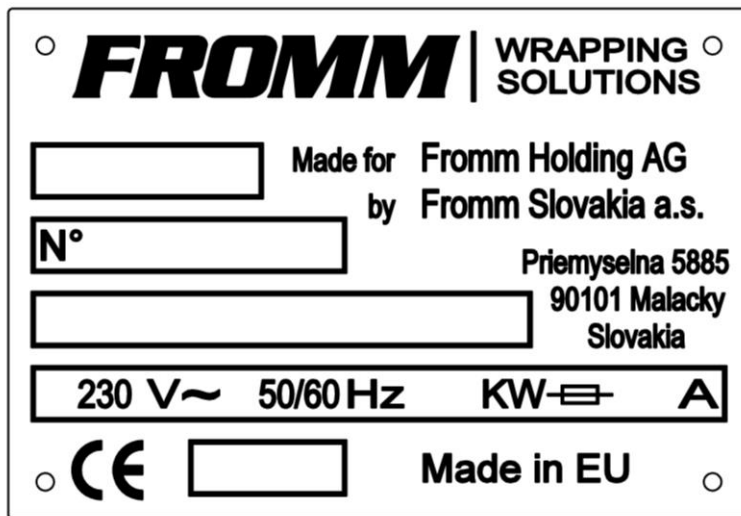

Producentens navn	: FROMM Slovakia a.s.
Type	: Maskintype.
Serienummer	: Producentens produktionsnummer:
Spænding	: Forsyningsspænding.
Effekt	: Anvendt effekt
Sikring	: 10 Amp
Fabrikationsår	: året hvor maskinen er blevet fabrikeret af producenten.

På typeskiltet findes også CE-mærket:

CE-mærke

Maskinen opfylder kravene, som er anført i EU-maskindirektiverne.

2006/42/EF (direktiv)
2014/30/UE (elektromagnetisk kompatibilitet)

- Det er strengt forbudt at fjerne typeskiltet eller erstatte det med et andet, der ligner, eller af en anden type.
- Hvis typeskiltet af en eller anden grund beskadiges, skal du straks meddele det til PRODUCENTEN.

MASKINDATA

Maskinprodukt

34.1	1	1									
------	---	---	--	--	--	--	--	--	--	--	--

Serienummer

		.					
--	--	---	--	--	--	--	--

Konstrueret af

--

Distribueret af

--

 Dato

--

ENHEDER:**BETJENINGSPANEL****PLADE****SØJLE****INDKØBSKURV****PRESSEANORDNING****DIVERSE**

GENERELLE ANVISNINGER

- Denne brugsanvisning omhandler kun den type halvautomatiske emballeringsmaskine til paller, der er angivet på side et, som leveres af FROMM Holding AG.
- DET, SOM ER ANGIVET I DENNE BRUGSANVISNING, GÆLDER, HVIS DEN ANVENDES!
- Denne maskine med drejeplatform kan monteres på gulvet. Som ekstraudstyr kan den udstyres med en ramme til placeringen på gulvet.
- At strække filmen inden påføring på varen (forlængelse) reducerer emballageomkostningerne og har en bedre miljøpåvirkning (tilgængelig valgmulighed alt efter model).
- Der henvises til kapitlet om de tekniske data, der beskriver installationen i detaljer og især kapitlet om systemets komplette dimensioner.
- Læs omhyggeligt mindst kapitlerne **HÅNTERING OG TRANSPORT** og **INSTALLATION**.
- Af sikkerhedsmæssige årsager anbefales det at læse hele brugsanvisningen før idriftsættelse/installation af maskinen, før reparation af fejl og før vedligeholdelse.
- Vær særligt opmærksom på kapitlerne **SIKKERHEDSINSTRUKTIONER** og **ADVARSLER**, som illustrerer de foreskrevne anvendelser og de farlige situationer, der ikke kunne undgås i projekteringen og fremstillingen af emballeringsmaskinen.
- Det er strengt forbudt at manipulere med maskinen. Det er forbudt at forsyne maskinen med produkter, der ikke er foreskrevne, ætsende eller brandfarlige, da maskinen ikke er beskyttet mod eksplosionerne.
- Garantiperioden er garanteret, hvis følgende overholdes: Den anvendelse, som maskinen er designet, bygget og udstyret med sikkerhedsanordninger til, anbefalingerne, informationen (herunder generelle spørgsmål), detaljer og tekniske grænser for sundhed og sikkerheden, som er meddelt af producenten til brugeren med brugsinstruktionerne.

Vi accepterer ikke garantikrav, hvis der ikke er blevet brugt originale dele.
- Hvis maskinen bruges ud over de driftsmæssige begrænsninger, og hvis producentens specifikationer ændres på nogen måde, vil det blive betragtet som forkert brug. I dette tilfælde er PRODUCENTEN ikke ansvarlig for skade/skader på personer/ting på grund af manglende overholdelse af disse retningslinjer.
- Vedrørende alle de ovennævnte punkter, anbefales det altid kunderne at kontakte Serviceafdelingen.

SERVICEAFDELING I tilfælde af problemer så kontakt:

RESERVEDELE I Reservedele kan bestilles hos:

DIMENSIONER/DIAGRAM

Angående dimensionerne henvises der til nedenstående diagram:

DISC	Ø1500	Ø1650	Ø1800	Ø2200
A	2065	2225	2375	2775
B	2635	2805	2946	3246
C	73	73	73	73
D	1634	1714	1789	1989

H Max FLM	2250	2500	2800	3050
E	2237	2487	2787	3037
F (Carriage 2 meters)	2540	2790	3090	3340
F (Carriage 1 meter)	2480	2740	3040	3290

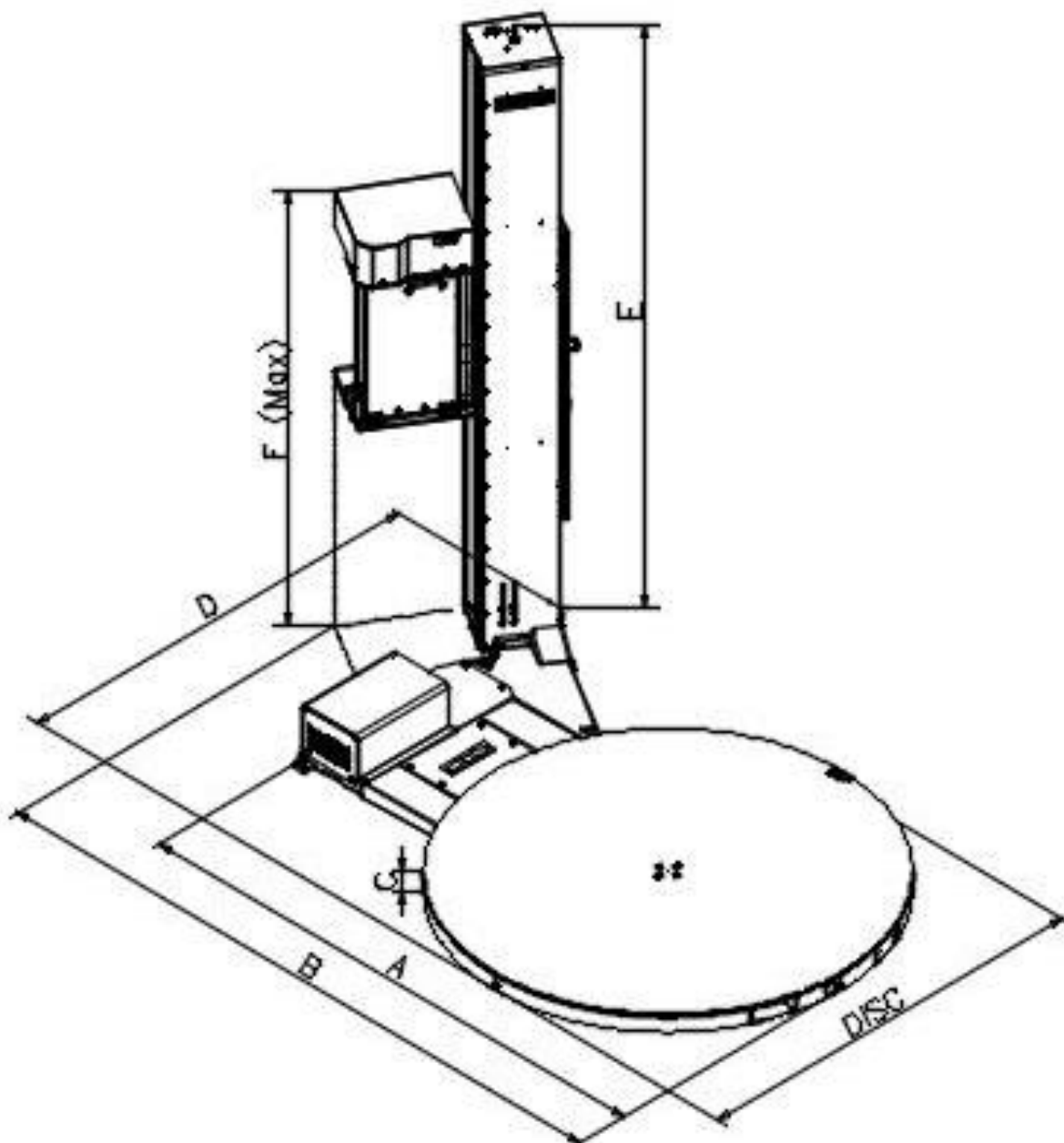

DIMENSIONER/DIAGRAM

Angående dimensionerne henvises der til nedenstående diagram over den åbne plade.

DISC	Ø1585
A	2360
B	2820
C	77
D	1650
G	1670
H	950

H Max Film	2250	2500	2800	3050
E	2237	2487	2787	3037
F (carriage 2 motors)	2540	2790	3090	3340
F (carriage 1 motor)	2490	2740	3040	3290

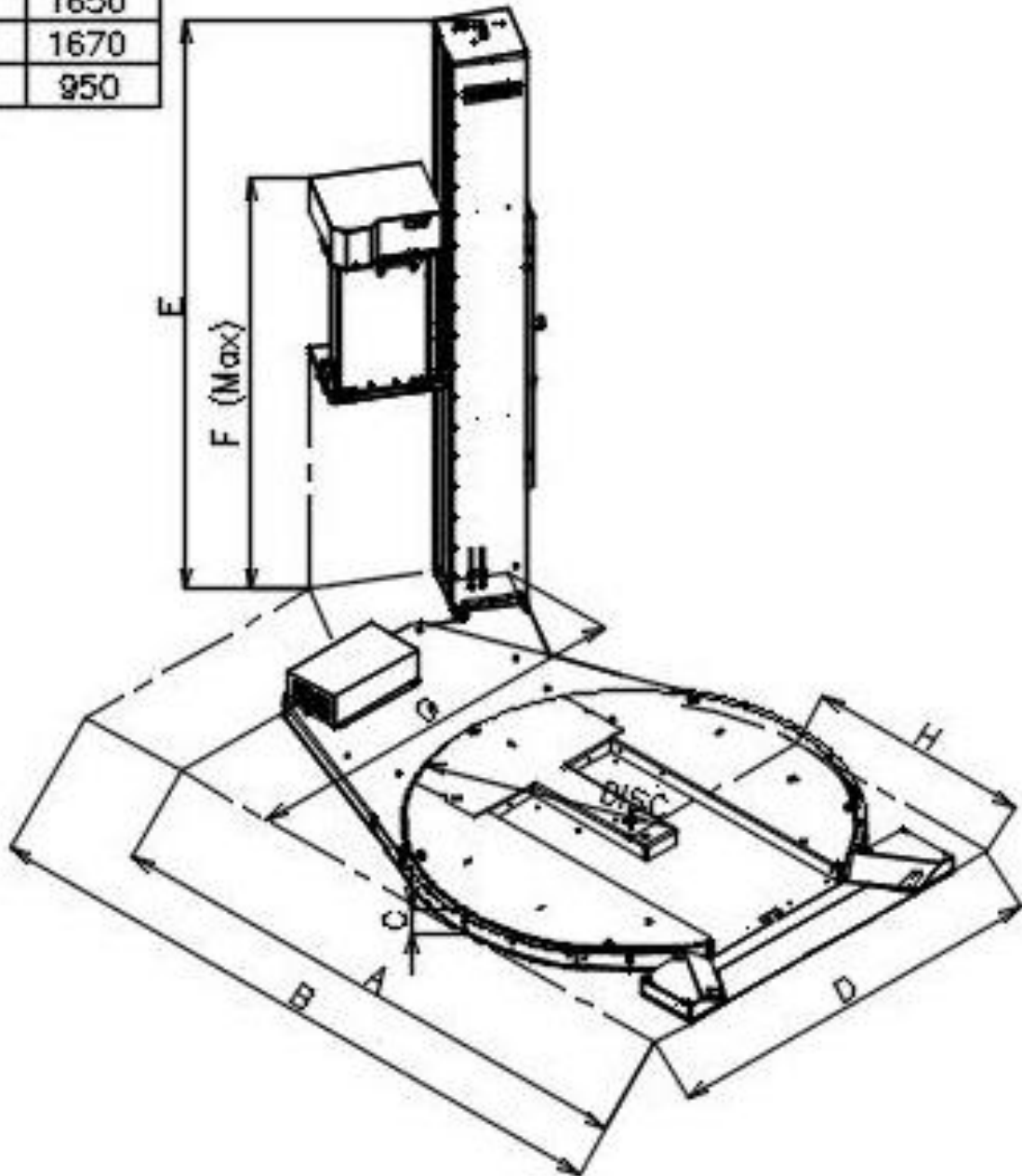

SIKKERHEDSINSTRUKTIONER



Følgende betingelser skal altid være opfyldt, medmindre andet er angivet i andre instruktioner i denne brugsanvisning.

- Denne emballeringsmaskine er blevet leveret af FROMM Holding AG og kan kun bruges til at omvikle paller, der opfylder kravene, der er angivet i beskrivelsen af maskinen i kapitlet TEKNISKE DATA.
Enhver anden brug af maskinen end de foreskrevne kan udgøre en risiko for at beskadige af maskinen og/eller en fare for sikkerheden for operatøren og andre personer, der befinder sig i nærheden af maskinen.
- Læs denne brugsanvisning grundigt, før du bruger maskinen og være klar over de resterende risici, der ikke kunne udelukkes under udviklingen af denne maskine.
- Maskinen må kun bruges af personale, der er passende uddannet.
- Elektriske indgreb på maskinen må kun udføres af dertil uddannede elektrikere.
- Kontrollér altid under installationen af maskinen, for en sikkerheds skyld, at betjeningsknapperne og sikkerhedssystemet er monteret korrekt og fungerer effektivt. Hvis du opdager eventuelle fejlfunktioner, skal du straks stoppe produktionscyklussen og ringe til den autoriserede tekniske servicetjeneste.
- Kontrollér dataskiltene. Hvis de er meget beskadigede, skal de udskiftes hurtigst muligt og du skal hurtigt og udelukkende kontakte den autoriserede tekniske servicetjeneste eller producenten.
- Under justerings- og vedligeholdelsesindgreb skal kravene, der er angivet i kapitlet **VEDLIGEHOLDELSESINSTRUKTIONER**, være opfyldt.
- Producenten vil kun sætte maskinen i drift, når tilslutningen til strømforsyningen opfylder standarderne, der gælder i leveringslandet.
- Leverandøren sørger for uddannelse/træning af personale. Ellers skal uddannelse/træning udføres behørigt af den virksomhed, der er ansvarlig for installationen.
- Maskinerne er designet og fremstillet i overensstemmelse med de gældende sikkerhedslove. Derfor er der ikke iboende risiko for brand, hvis maskinen anvendes korrekt.
- For at undgå risikoen for **brand** er udstyr, der er til stede i virksomheden, brugeren af maskinen, tilstrækkelige til at behandle eventuelle problemer forårsaget af det anvendte materiale til processen.
- I tilfælde af brand anbefales det at bruge brandslukkere, der indeholder CO₂, for at undgå at beskadige udstyret og det elektriske system.
- I tilfælde af **oversvømmelse** skal strømforsyningen afbrydes, inden vandet kommer ind i miljøet, hvor maskinen er installeret.
- I tilfælde af oversvømmelse skal du kontakte PRODUCENTENS tekniske kundeservice.
- Det anbefales at undgå tøj, der ikke er egnet (uden knapper, flagrende dele) eller tilbehør (armbånd, ure, ringe, osv.), under brugen af maskinen.

SIKKERHEDSINSTRUKTIONER



FORBUDTE ANVENDELSER AF MASKINEN

Følgende betingelser skal altid være opfyldt, medmindre andet er angivet i andre instruktioner i denne brugsanvisning.

- Maskinen er ikke udstyret med komponenter, der udgør særlige problemer ved bortskaffelse.
- Du må ikke befinde dig i nærheden af drejepladen, når maskinen er i drift. (Brug nødstopet til straks at standse maskinen).
- Rør ikke ved pallen, når maskinen er i drift. (Brug nødstopet til straks at standse maskinen).
- Undlad at anbringe eller sætte hånden eller fingrene mellem søjlen og vognen, når maskinen er i drift. (Brug nødstopet til straks at standse maskinen).
- Indsæt ikke hånden eller fingrene i søjlen. (Brug nødstopet til straks at standse maskinen).
- Anbring ikke hånden eller fingrene i nærheden af hjulene til bevægelse af vognen. (Brug nødstopet til straks at standse maskinen).
- Indsæt ikke hånden eller fingrene i det elektriske panel. (Brug nødstopet til straks at standse maskinen).
- Kryds ikke mellemrummet mellem søjlen og drejepladen. . (Brug nødstopet til straks at standse maskinen).
- Anbring ikke fingrene i mellemrummet mellem drejepladen og skiven. (Brug nødstopet til straks at standse maskinen).
- Personer må ikke klatre op på transportmidlerne, medmindre andet er udtrykkeligt angivet.
- Personer må ikke befinde sig over transportmidlerne.
- Anbring ikke værktøj eller komponenter på maskinen.
- Sikkerhedsanordningerne må ikke omgås eller slukkes.

SIKKERHEDSANORDNINGER



Vi ønsker igen at fremhæve, hvordan alle sikkerhedsanordningerne er blevet installeret for operatørens sikkerhed osv. og ikke må ændres ved eller udelukkes fra driften.

Se nedenstående tegninger og de pågældende noter.

Hold øje med kontrolpanelet

	<p>A = Lydsignal</p> <p>B = Nødstop</p> <p>C = Hovedafbryder</p>	<p><u>Hovedafbryder:</u> Strømforsyningen (1x230V) sker via tændingen med hovedafbryderen. Spændingen til de forskellige styredele (24Vdc) sker også med tændingen af maskinen.</p> <p>D= Klemsikring</p> <p>E = Faldsikringsystem</p> <p>R= Nulstillingsknap</p>
--	--	---

<p>D = Klemsikring</p>	<p>Dette mobile klemsikringsystem fungerer ved hjælp af 4 mekaniske sensorer. Når der kommer et fremmedlegeme i kontakt med undersiden af vognen, vender sidstnævnte sin kørselsretning og giver samtidig signal til bordet pladen om at stoppe.</p>
------------------------	--

<p>D = Klemsikring</p>	<p>Denne sikkerhedsanordning fungerer ved hjælp af en fotocelle og en reflektor. Når der kommer et fremmedlegeme mellem fotocellen og reflektoren gives der signal til bordet pladen om at stoppe øjeblikkeligt.</p>
------------------------	--

<p>E = Faldsikringsystem</p>	<p>Denne mekaniske sikkerhedsanordning, faldsikringsystem, træder i funktion, når der mangler spænding på remmen, og stopper faldet af vognen.</p>
------------------------------	--

ADVARSLER

- Maskinens gennemsnitlige støjniveau er under 80 dB. Det er muligt, at der, afhængigt af den anvendte film, under omviklingen af pallerne registreres et støjniveau på maks. 80 dB. Det anbefales at bruge støjdæmpende sikkerhedsanordninger.
- Det er værd at huske, at filmen (rullen) kan indeholde en elektrostatisk ladning.
- Vær meget opmærksom ved den elektriske installation. Kun uddannet/trænet personale størrelse kan udføre disse handlinger, når der er truffet alle de nødvendige sikkerhedsforanstaltninger, der er foreskrevet i kapitlet **kapitel SIKKERHEDSINSTRUKTIONER**.
- Husk på de europæiske krav og sikkerhedsstandarder, hvis maskinen skal justeres, og det er nødvendigt at anvende sikkerhedsforanstaltninger og beskyttelsescovers.
- Det udgør en fare for personalets sikkerhed at røre ved det elektriske system.
- Personerne, der foretager ændringer og justeringer af maskinen (funktioner, drift, principper) er fuldt ud ansvarlige for sådanne ændringer eller justeringer.
- Tag alle passende sikkerhedsforanstaltninger, når du udfører et indgreb på maskinen, især under vedligeholdelse og afhjælpning af fejl.
Kontrollér, at hovedafbryderen er slukket (position "0"), og med hængelås (hvis muligt), eller at strømkablet er afbrudt for at undgå, at andre personer kan betjene maskinen under indgrebene. Desuden er det under disse aktiviteter nødvendigt at træffe alle gældende foranstaltninger og sikkerhedsstandarder.
- Det kan skabe farlige situationer at håndtere eller nærme sig maskinen, hvis den er i drift. Disse handlinger er forbudte!



- Overhold alle anbefalinger og love om arbejdsvilkår og sikkerhed på arbejdspladsen.
- I kontrolgruppen er der installeret en lydsignaleringsanordning, som aktiveres i kort tid, som en advarsel, før maskinen betjenes.





TEKNISKE DATA

Maskine	<ul style="list-style-type: none"> - Maksimal hastighed for drejeplatform - Maksimal hastighed for vogn - Pallekapacitet om dagen - Driftstimer - Forseglingshøjde FS390 - Maks. belastningskapacitet Ø1500 mm - Maks. belastningskapacitet Ø1650 mm - Maks. belastningskapacitet Ø1650 mm - Maks. belastningskapacitet Ø1800 mm - Maks. belastningskapacitet Ø2200 mm 	<p>højst 15 rpm 0,08 meter i sekundet afhænger af antallet af høje/lave viklinger, pallehøjde og omviklingstilstand 8 t/dagen, 5 dage/ugen højst 2250 mm / 88,58" højst 2500 mm / 98,42" højst 2800mm / 110,23" højst 3050mm / 120,07" 1500 kg 2000 kg Åben plade 1250 kg 2000 kg 2000 kg</p>
Forhold	<ul style="list-style-type: none"> - Omgivelsestemperatur - Miljø 	<p>+ 5 til +45°C rent, tørt og ikke-ætsende</p>
Elektrisk anlæg	<ul style="list-style-type: none"> - Strømforsyning - Styringspænding - Motor til drejeplatform - Motor til filmvogn - Installeret effekt - Beskyttelsesklasse for elektrisk panel 	<p>1 x 230 V 50/60Hz 24 Vdc 0,55 kW 0,25 kW 1,5 kW IP 54</p>
Varer på palle	<ul style="list-style-type: none"> - Pallestørrelse (længde x bredde) Ø1500 mm - Pallestørrelse (længde x bredde) Ø1650 mm - Pallestørrelse (længde x bredde) Ø1800mm - Pallestørrelse (længde x bredde) Ø2200 mm - Højde med last FS390 (inklusive palle): 	<p>800 x 1200 x 140 31,5" x 47,24" x 5,51"</p> <p>1100 x 1200 x 140 mm 43,30" x 47,24" x 5,51"</p> <p>1200 x 1300 x 140mm 47,24" x 51,18" x 5,51"</p> <p>1500 x 1500 x 140 mm 59,05" x 59,05" x 5,51"</p> <p>min. 500 mm/maks. 2250 mm min. 19,69"/maks. 88.58"</p> <p>min. 500 mm/maks. 2500 mm min. 19,69"/maks. 98,42"</p> <p>min. 500 mm/maks. 2800 mm min. 19,69"/maks. 110,23"</p> <p>min. 500 mm/maks. 3050mm min. 19,69"/maks. 120.07"</p>
Farver	<ul style="list-style-type: none"> - Sokkel, søjle - Skive til drejeplatform Gul, - Ramme til filmvogn Gul, - Styreboks 	<p>: Blå, RAL 5010 : Gul RAL 1021 : Gul RAL 1021 : Grå, RAL 7032</p>



Hvis du skal arbejde med produkter af anden art end tidligere angivet, skal du kontakte **PRODUCENTENS** tekniske kundeservice for at få en skriftlig tilladelse.

BETYDNING AF PIKTOGRAMMER

FARETEGN

 Fig. 1	Figur 1: FARE Højspænding.
 Fig. 2	Figur 2: Tegn for generel fare.
 Fig. 3	Figur 3: Risiko for klemning af hænder
 Fig. 4	Figur 4: Risiko for klemning af hænder og fødder
 Fig. 5	Figur 5: Fare for at falde

FORBUDSTEGN

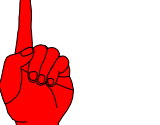
 Fig. 6	Figur 6: Angiver situationer, hvor PRODUCENTEN skal kontaktes.
 Fig. 7	Figur 7: Det er meget vigtigt, at retningslinjerne overholdes med stor præcision. Ellers kan maskinoperatørerne være i fare. Konsekvensen af dette kan være tab af enhver form for garanti og ingen mulighed for at gøre krav mod FROMM Holding AG.
 Fig. 8	Figur 8: Handlinger, der ikke skal udføres.

CE-MARK

 Fig. 9	Figur 9: Maskinen opfylder kravene, som er anført i EU-maskindirektiverne.
---	---

ANALYSE AF RESTERENDE RISICI

De resterende risici er følgende, opdelt efter det centrale ved faren:

Montering af spole, filmklemme og filmforsyningen: Den resterende risiko er forbundet med installation og udskiftning af filmen.

Følg nøje instruktionerne i brugs- og vedligeholdelsesvejledningen.

Afskæringsanordninger: Den resterende risiko er forbundet med vedligeholdelse.

Følg nøje instruktionerne i brugs- og vedligeholdelsesvejledningen.

Drejeklade: Den resterende risiko er forbundet med kontakten for underekstremiteterne, sammenstød med produktet og knusning mellem produktet og vognen.

Glide, snuble og falde: Vær opmærksom ved lastning af produktet.

Følg nøje driftsprocedurerne, der er beskrevet i brugs- og vedligeholdelsesvejledningen.

Vedligeholdelsesarbejde: Vedligeholdelsesarbejdet må kun udføres af eksperter fra FROMM'S SERVICEAFDELING.

Holdeanordning (ekstraudstyr): Den resterende risiko er forbundet med risiko for klemning mellem flade og produkt og mellem vogn og nederste del af maskinen.

Følg nøje driftsprocedurerne, der er beskrevet i brugs- og vedligeholdelsesvejledningen.

Farlig spænding og strøm inde i kabinetter og elektriske bokse.

Vedligeholdelse, der er forbudt for personer, der ikke er fra FROMM.

Den resterende risiko er forbundet med omviklingen af et produkt.

Overvej mulige løsninger, alt efter det emballerede produkt, jf. UNI EN ISO 415-6: 2013.

FOREBYGGELSESFORANSTALTNINGER OG TOTAL SIKKERHED

1. Korrekt installation af maskinen.
2. Egnede belysninger til at arbejde.
3. Beskyttelse/isolering af alle bevægelige dele mod tilfældig berøring.
4. Oprettelse af beskyttende afskærmninger for at forhindre, at der bliver slynget materiale ud fra maskinen.
5. Systemer for opugning og/eller begrænsning af diverse støv eller emissioner.
6. Mekanisk og elektrisk beskyttelse i maskinen, som er passende og aktiveret.
7. Igangsætning, der kun kan aktiveres med vilje.
8. Nødknop, der er let tilgængelig, genkendelig, nemt at betjene, osv.
9. Korrekt strømtilslutning og effektiv isolering af kabler og strømførende dele.
10. Brugen af passende sikkerheds- og beskyttelsestegn med angivelse af de mulige farer og eventuelle personlige værnemidler i brug.
11. Udtrykkeligt forbud mod rengøring og vedligeholdelse, når maskinen er i gang.
12. Udtrykkeligt forbud mod fjernelse af beskyttelses- og sikkerhedsanordninger.
13. Information, instruktion og uddannelse af personale.
14. Brugen af passende arbejdsinstruktioner, praksisser og procedurer.
15. Test, anvendelse, eftersyn, kontrol og periodisk vedligeholdelse som angivet i instruktionerne for brug og vedligeholdelse.

INSTRUKTIONER FOR SIKKER BRUG:

Brug personlige værnemidler, som er foreskrevet i arbejdsområdet, før du begynder at arbejde (ørepropper, handsker, beskyttelsesbriller, sko).

1. Kontrollér, at rummet omkring arbejdsområdet ikke er blokeret.
2. Kontrollér, at flugtåder- og veje er frie.
3. Rengør og ryd op i dit arbejdsområde.
4. Brug arbejdsudstyret korrekt.
5. Når der er en fare, skal du straks underrette den ansvarlige.
6. Kontrollér, at beskyttelsesanordningerne ikke er deaktiveret.

HOVEDKOMPONENTER

Anlægget består, når det leveres fra fabrikken, af følgende komponenter i generel form for vores serie FS390:

- 1- Søjle
- 2- Instrumentbræt med betjeningspanel
- 3- Filmholdervogn
- 4- Drejeplatform
- 5-

Maskinens funktion er at omvikle paller med strækfilm, og dette sker ved rotation af skiven og bevægelse af vognen op og ned langs søjlen

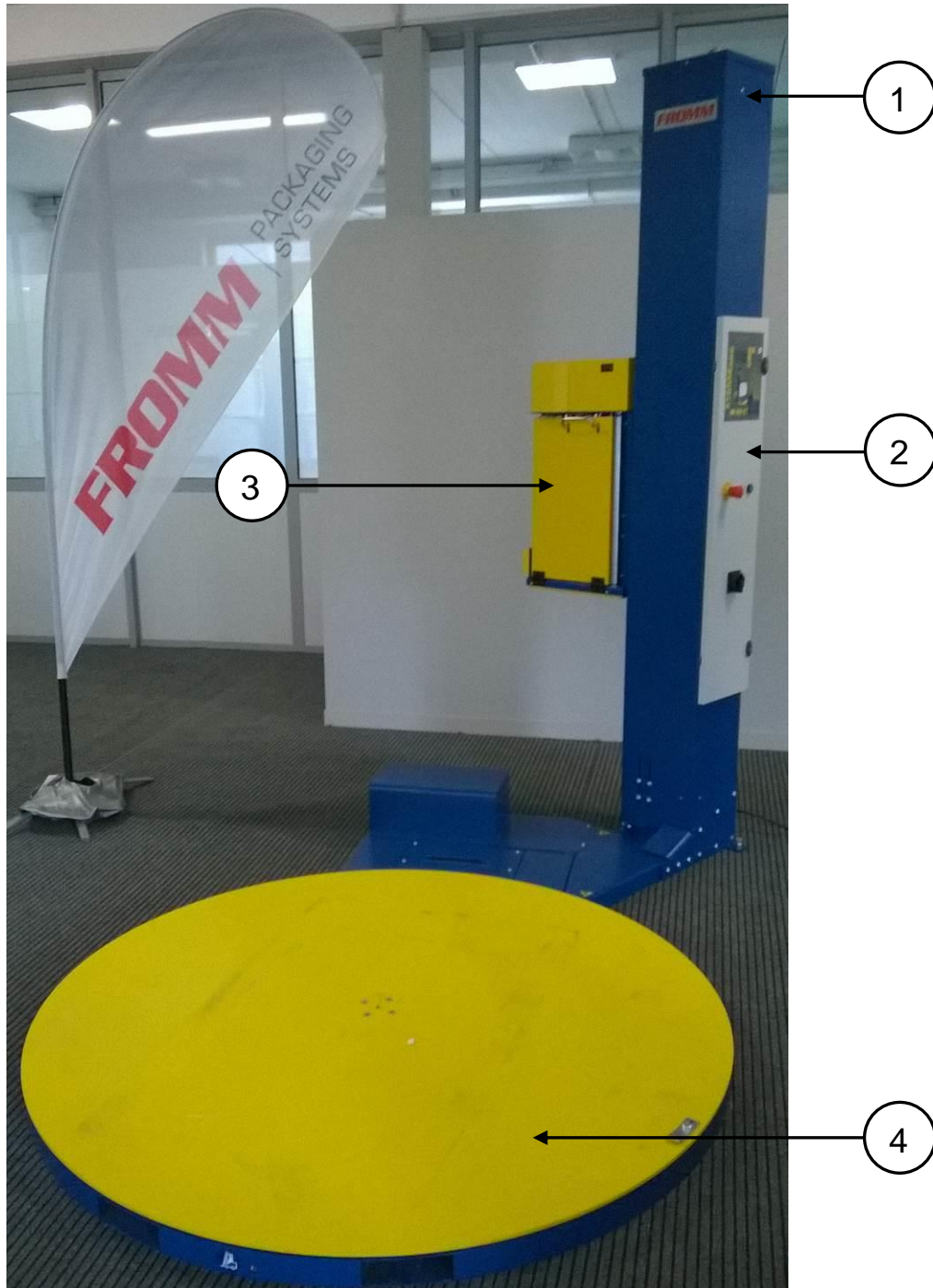

HÅNDTERING OG TRANSPORT



Løft og håndtering af emballage i trækasse med en gaffeltruck

Løft og transport skal udføres ved hjælp af en gaffeltruck, der er egnet til vægten af maskinen, tilbehøret og emballagen.

Kontrollér altid på forhånd, at der er plads nok til handlingerne.

- Indsæt gaffeltruckens gafler under bunden (pile).
- Løft lasten, efter at have kontrolleret at den er stabil, og transporter den hen til området for fjernelse af emballagen, og undgå ryk og farlige manøvrer.

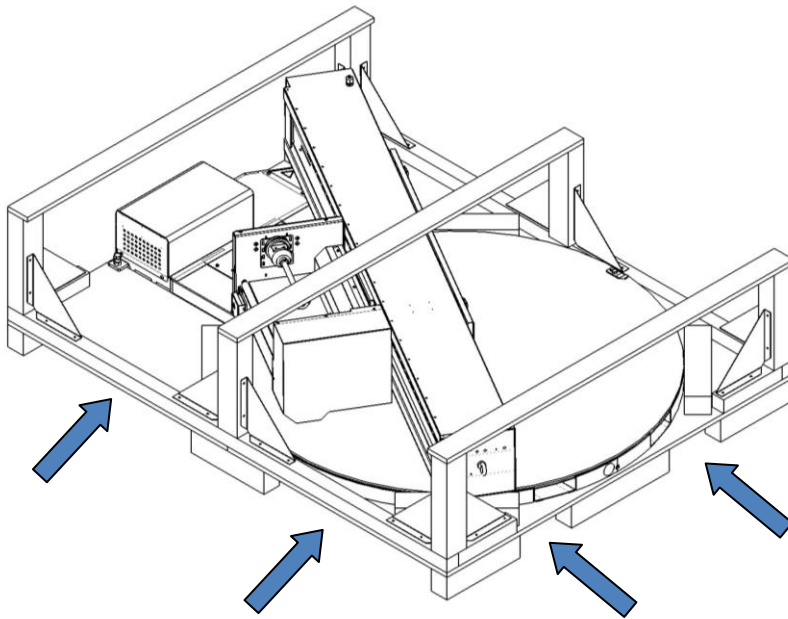

For transport og opbevaring af maskinen er det nødvendigt at tage følgende forholdsregler:

- Det er nødvendigt at sikre et egnet opbevaringsmiljø til emballeringen for en langtidsopbevaring. Forstærkningsbåndene, hvis de anvendes til at fastgøre nogle komponenter, må ikke være stramme på sarte komponenter, såsom betjeningspanel, ventilationsriste, osv.

Håndtering af maskinen uden emballage

Hvis nogle af maskinens komponenter leveres sammen med selve maskinen, skal de håndteres ved at følge alle sikkerhedsforanstaltningerne.

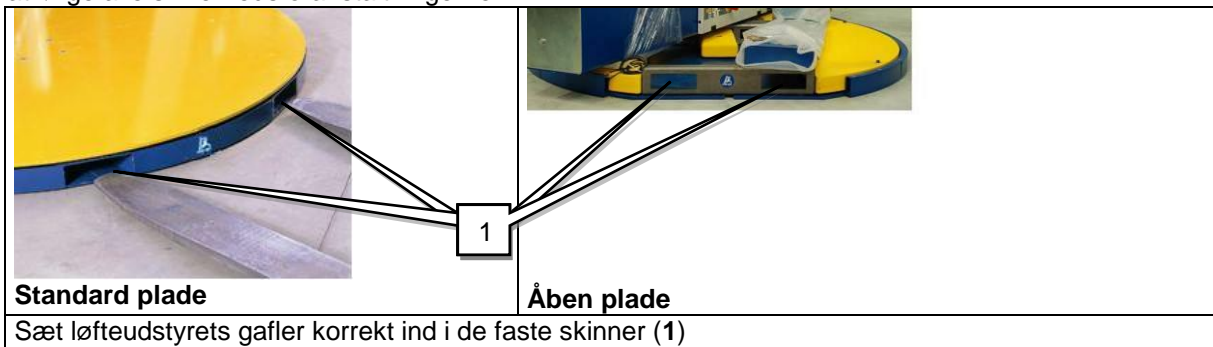

Opbevaring af maskinen

Maskinen og de eventuelle komponenter, der opbevares sammen med, er beskyttet af en plastbeklædning, der ikke garanterer lang opbevaringstid.

Maskinen må aldrig stables og kan ikke understøtte eksterne belastninger.

INSTRUKTIONER FOR INSTALLATIONEN



ADVARSEL!

Alt det angivne arbejde må kun udføres under tilsyn af kvalificeret personale fra producenten eller dens repræsentanter!

For numrene på de angivne positioner, henvises der til diagrammet i afsnittet **SIKKERHEDSANORDNINGER**.

Generelle retningslinjer

Kontrollér altid, at minimumsbetingelserne for placering og drift af maskinen overholdes, navnlig: miljøforhold (egnet gulv), temperatur, luftfugtighed, belysning og egnethed af det valgte område. Installation er strengt forbudt i omgivelser med risiko for oversvømmelse, eksplosion eller brand.

Det areal, der kræves til installation af emballeringsmaskinen, svarer til størrelsen af maskinen plus pladsen til installation og drift af maskinen.

Installationen skal udføres af kvalificeret personale, koordineret direkte af den autoriserede servicetekniker, i fuld overensstemmelse med instruktionerne nedenfor, samt gældende lovgivning om sikkerhed og sundhed.

Som en forholdsregel, skal man altid tjekke for skader, der er opstået under transport eller under håndtering.

Kontakt om nødvendigt producenten direkte.

Temperatur

Af sikkerhedsmæssige årsager skal du sørge for, at maskinen kører ved stuetemperatur i et interval mellem +5°/+30°C.

Hvis der måles andre værdier, så kontakt hurtigst muligt den autoriserede tekniske servicetjeneste.

Arbejdsområder

Det er strengt forbudt at placere og/eller bruge maskinen, hvis de miljømæssige forhold er en potentiel risiko for eksplosion eller brandfarlighed.

Kontrollér, at der ikke er: koncentration af støv, gasser, dampe eller farlige partikler, elektrostatisk felter, kraftig elektromagnetisk strømning eller noget andet, der kan være skadeligt for de udsatte personer eller den korrekte funktion af maskinen.

Overhold altid den gældende lovgivning om sikkerhed og sundhed.

Maskinen skal placeres på et betongulv, der er hårdt og uden vibrationer.

Få ikke uretmæssigt adgang til de øvre dele af maskinen.

Energikilder

Kunden skal sørge for et kabel, der er egnet til den krævede forsyningspænding til styreboksen med leder på diameter til at håndtere den samlede påkrævede spænding, som angivet i kapitlet

TEKNISKE DATA.

Emballeringsmaskinen skal helst tilsluttes en indbygget stikkontakt hos kunden med et kabel med et CEE-standardstik, med en sikring på 16 A (langsom).

For yderligere oplysninger om det korrekte stik, henvises der til kapitlet **TEKNISKE DATA**.

Hvis det er nødvendigt, skal kunden sørge for en netværkabryder, der går forud for stikket.

Strømforsyningen skal overholde de gældende standarder for tilladte spændingsvariationer, spændingsudsving, generation af bølger, reduktion af oversvingninger, osv.

INSTRUKTIONER FOR INSTALLATIONEN



ADVARSEL!

Alt det angivne arbejde må kun udføres under tilsyn af kvalificeret personale fra producenten eller dens repræsentanter!

DET, SOM ER ANGIVET, GÆLDER, HVIS ANVENDT!

På grund af forsendelseskrav bliver søjlen og vognen (Fig. 1) normalt leveret på følgende måde: søjlen i vandret position og vognen monteret på søjlen.

Følgelig skal søjlen og vognen placeres korrekt på tidspunktet for installation af maskinen.

Placering af søjle:

- Når maskinen er placeret, skal du løfte søjlen (eventuelt med hjælp fra en gaffeltruck eller rullebro og ved brug af øjet, der er placeret over søjlen) ved at dreje den rundt om støttepunkterne (Fig. 2), der er blevet reguleret på passende vis. Placer derefter søjlen vinkelret på drejeplatformen.
- Fastgør søjlen i lodret position i forhold til gulvet med de klargjorte skruer og fastgør dem (Fig. 3/4/5/6/7).

Foto af standard emballeringsmaskinen FS390 (Fig. 1):

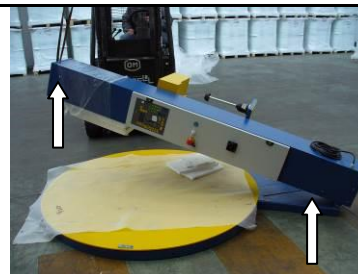

Fig. 2



Fig. 3



Fig. 4

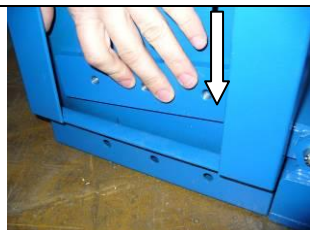

Fig. 5







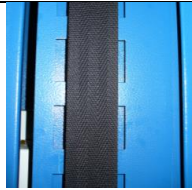





Fig. 6



Fig. 7

MONTERINGSRÆKKEFØLGE



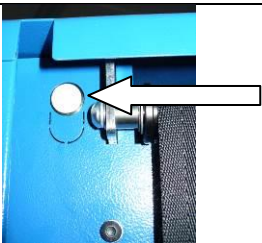
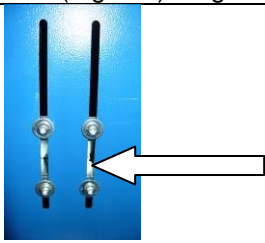

<p>1. Kontrollér, at HOVEDAFBRYDEREN fungerer (Fig. 1)</p> <p>2. Kontrollér, at HOVEDAFBRYDEREN (Fig. 1) og NULSTILLING (Fig. 3) fungerer</p>		
 Fig. 1	 Fig. 2	 Fig. 3
<p>3. Kontrollér, at maskinens SIKKERHEDSBESKYTTELSER (Fig. 1/2) fungerer</p>		
 Fig. 1 / Vogn: Klemsikring	 Fig.2 / Søjle: Faldsikringssystem / Klemsikring	
<p>4. Kontrollér, at SIKKERHEDEN for drejepladen (Fig. 1/2) fungerer</p>		
 Fig. 1	 Fig. 2	
<ul style="list-style-type: none"> - Hvis du placerer en genstand mellem fotocellen og den lysbrydende flade, må maskinen ikke kunne starte (1). (Fig. 1). - Start maskinen og anbring under rotationen en mekanisk blokering i position 2. (Fig. 2). Maskinen skal standse i en nødsituation. 		
<p>5. Kontrollér funktionen af BEVÆGELSEN af VOGNEN (Fig. 1/2/3)</p>		
 Fig. 1 / Manuel bevægelse	 Fig. 2 / BEVÆGELSE OP	 Fig. 3 / BEVÆGELSE NED
<p>6. Kontrollér, at NÆRHEDSSENSOREN FOROVEN og ENDESTOP FORNEDEN for vognens position (Fig. 1/2) fungerer</p>		
 Fig. 1	 Fig. 2	

MONTERINGSRÆKKEFØLGE

7. Kontrollér, AT FOTOCELLEN (Fig. 1/2) fungerer		
		
Fig. 1	Fig. 2	
8. Kontrollér, at SYSTEMET for INDSÆTTELSE AF SPOLE (Fig. 1/2) fungerer		
		
Fig. 1	Fig. 2	
9. Kontrollér, at SYSTEMET for ÅBNING/LUKNING AF DØR (Fig. 1/2) fungerer		
		
Fig. 1	Fig. 2	
10. Kontrollér, at ROTATIONEN af DREJEPLADEN (Fig. 1/2) fungerer		
		
Fig. 1 / Manuel bevægelse	Fig. 2 / Langsom rotation	
11. Kontrollér, at NULSTILLINGEN af MASKINEN (Fig. 1/2) fungerer		
		
Fig.1 / Nulstillingsfunktion		

MONTERINGSRÆKKEFØLGE

12. Kontrollér, at NÆRHEDSENSOREN for omvikling fornedden/foroven fungerer samt nulpositionen (Fig. 1)		
 <p>Fig. 1</p>		

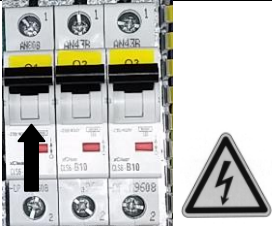
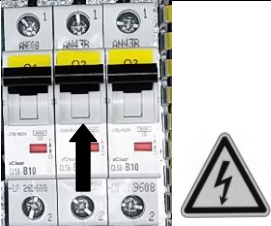
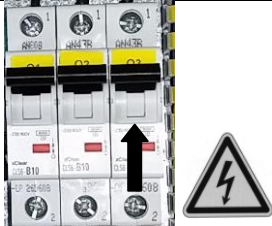
13. Kontrollér, at kontakterne til inverter for søjle/vogn/plade fungerer (Fig. 1/2/3)		
 <p>Fig. 1 (Q1) Inverter for søjle Hvis du lukker denne kontakt, afbrydes forsyningen til inverteren for bevægelsen af vognen op/ned i søjlen.</p>	 <p>Fig. 2 (Q2) Inverter for vogn Hvis du lukker denne kontakt, afbrydes forsyningen til inverteren for Feed/bremsning af vognen (vognens højre rulle).</p>	 <p>Fig. 3 (Q3) Inverter for plade Hvis du lukker denne kontakt, afbrydes også forsyningen til inverteren for Brake/bremsning af vognen (vognens venstre rulle).</p>

INDSÆTTELSE AF FILMEN**Film**

- Materiale LLDPE
- Indvendig rullediameter
- Udvendig rullediameter
- Filmbredde

Maks. 35 μ / 0,000138"
 76,2 mm / 3"
 Maks. 250 mm / 11,20"
 Maks. 500 mm / 19,69"

VIGTIGT: RENSNING AF GUMMI FORSTRÆKS RULLER.

Den forstrukne film efterlader aflejringer af silikone på gummirullerne (afhængig af den brugte film).

Det er meget vigtigt at man renser gummirullerne jævnlgt med alkohol, derved bevares den normale friktion mellem ruller og film.

Hope this helps you.

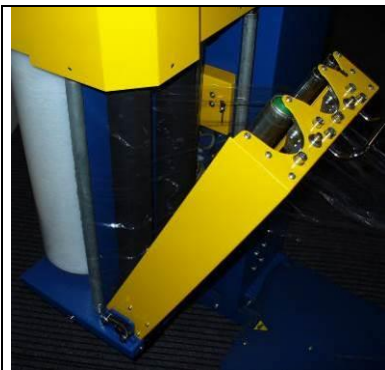

Fig. 1



Fig. 2



Fig. 3

Hvis du skal arbejde med produkter af anden art end tidligere angivet, skal du kontakte **PRODUCENTENS** tekniske kundeservice for at få en skriftlig tilladelse.

NÆSTE SIDE ADVARSEL! EFFTER DEN FØRSTE INSTALLATION

INDSÆTTELSE AF FILMEN



ADVARSEL!

Efter den første installation

Følg nedenstående procedure, før du tænder for maskinen

- Kontrollér, at nødknappen er fri.
- Tænd maskinen.
- Tryk på reset-knappen.
- Vent 5 sekunder og udfør den første rotation i manuel tilstand.
- Hvis platformen drejer, skal du følge nedenstående procedure

Efter installationen eller vedligeholdelse af maskinen skal du følge nedenstående procedure for at kontrollere effektiviteten af sikkerhedsanordningerne, såsom:

- ✓ **Sammenkobling af afskærmningen for beskyttelse af operatøren, klemsikring**
- ✓ **Sammenkobling af sikkerhedssensoren for åben plade, klemsikring**
- ✓ **Nødknap**

Kontrollér, at vognens bevægelige afskærmning for klemsikringsbeskyttelse fungerer

- Start maskinen
- Udløs afskærmningen for beskyttelse af operatøren

Kontrollér, at vognen vender sin retning i ca. 3 sekunder og at drejehjulet begynder at bremse og standser i et par sekunder.

Kontrollér, at sikkerhedssensoren for åben plade, klemsikring, fungerer:

- Start maskinen
- Placér en mekanisk blokering ved indgangen for den åbne plade (mellem de blå afskærmninger)

Kontrollér, at drejehjulet standser inden for et par brøkdele af et sekund.

Kontrollér, at nødstopknappen fungerer:

- Start maskinen
- Tryk på nødstopknappen

Kontrollér, at maskinen standser inden for et par brøkdele af et sekund.

KONTROLPANEL

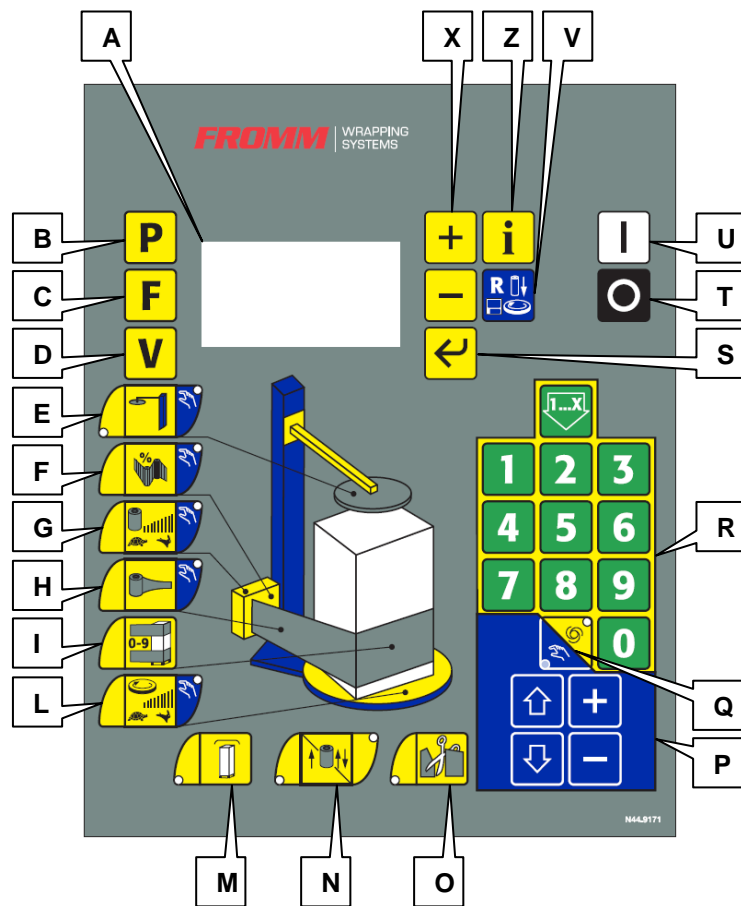

INDIKATIONER

AKTIV CYKLUS, OPSTART



Der er installeret en lydsignaleringsanordning i det elektriske panel, som aktiveres før starten af cyklusen og varer nogle få sekunder som advarsel, hver gang det automatiske program udføres. Operatøren kan dermed komme væk fra farezonen, inden maskinen starter. Maskinen starter først, når dette tidsrum er gået.

ALARMER/NULSTILLING AF MASKINEN

Hvis nødstopet eller andre sikkerhedsanordninger griber ind, afbrydes emballeringsmaskinens automatiske program, og det fastslås også fra displayet på kontrolpanelet. Omviklingen kan kun genoptages, når årsagen til fejlen er afhjulpet og der er trykket på nulstillingsknappen på elboksen. Ved at gøre dette nulstilles "fejlen", og strømmen genoprettes, naturligvis med udgangspunkt i den antagelse, at nødknappen er blevet genaktiveret, eller at årsagen til "fejlen", der producerede fejlen, er blevet afhjulpet.

Drejepladen og vognen vender tilbage til maskinens nulposition.

FS390 Kontrolpanel

- A= multifunktionsdisplay.
- B= Program.
- C= Special Function.
- D= Værdi.
- E= **Top-tryk funktion.**
- F= Pre-stretch nøgle.
- G= Carriage hastighed nøgle.
- H= Stretch tasten.
- I= Top og bund indpakning nøgle.
- L= drejeskive hastighed nøgle.
- M= **Top-ark function.**
- N= **Enkelt indpakning og dobbelt indpakning funktion.**
- O= **filmskæreenheden funktion.**
- P= manuelle nøgler.
- Q= Automatisk / Manuel valgtast.
- R= Gemte cyklusser opstart nøgler.
- S= bekræftelse nøgle indikation fremhævet på skærmen.
- T= Stop.
- U= Start.
- V= Reset, begynder maskinen på nulpunktet
- Z= oplysninger tasten.
- X= presse  og  til Øge eller mindske indikationen fremhævet i displayet

FEJL

- E1: Inverter fejl
- E2: Film færdig eller knækket
- E3: Nødstop
- E4: Dør åben
- E5: Beskyttelse sensorer
- E6: Ingen palle detekteret
- E7: Turntable sikkerhed
- E8: Belt sikkerhed

ADVARSEL

Kontakt vedligeholdelse



GENERELLE ANVISNINGER

INDSTILLING AF PARAMETRE VIA DIREKTE TAST I AUTOMATISKE PROGRAMMER

Når du, i et automatisk program, går ind i skærbilledet for indstilling af en af følgende funktioner:

- Forstræk af film;
- Hastighed for vogn;
- Spænding;
- Høje/lave omdrejninger;
- Hastighed for plade;
- Top-sheet;
- Cutting system;











Indtast værdierne ved at trykke på knappen  for at ændre dem og knapperne  eller  for at forøge eller formindske disse værdier.

Ved at trykke på tasten  eller ved at lade der gå to sekunder fra indtastningen, vil dine valg blive bekræftet og du forlader af indstillingsskærmen.













Ligeledes vil dine valg ikke blive bekræftet ved at trykke på tasten  og du forlader af indstillingsskærmen uden at gemme.

KONTROLPANEL









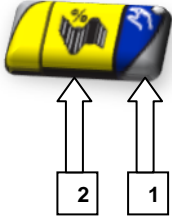

Tilstand for valg af arbejdet (tændt lysdiode, hvis til stede, angiver den valgte funktion).
I kontrolpanelet er de gule knapper til de automatiske funktioner, blå knapper er til de manuelle funktioner.





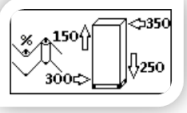



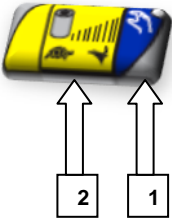

Knap	Beskrivelse
	<p>Vælger Automatisk/Manuel.</p> <p>Tilstand for Automatisk styring (højre lysdiode tændt, gul knap) eller Manuel (venstre lysdiode tændt, blå knap).</p> <div style="display: flex; justify-content: space-around; align-items: flex-start;"> <div style="text-align: center;">  <p>Når du er i manuel tilstand og trykker på en knap, der eksklusiv er til brug i automatisk tilstand, blinker symbolet, som er vist her ved siden, to gange på displayet.</p> </div> <div style="text-align: center;">  <p>Når du er i automatisk tilstand og trykker på en knap, der eksklusiv er til brug i manuel tilstand, blinker symbolet, som er vist her ved siden, to gange på displayet.</p> </div> </div>
	<p>Program.</p> <p>Bogstavet "P" for program er fast på displayet (hvis ingen andre knapper aktiveres).</p> <p>Der kan gemmes 30 programmer.</p> <p><i>For at gemme programmer, henvises der til siden "Programmering af cyklus" i "GRUNDLÆGGENDE DRIFTSINSTRUKTIONER".</i></p>
	<p>Specialfunktion.</p> <p>Bogstavet "F" for funktion er fast på displayet (hvis ingen andre knapper aktiveres).</p> <p>Du har mulighed for at have 11 forskellige specialfunktioner.</p> <p>Det er muligt at aktivere et maksimalt antal på 4 specialprogrammer pr. program.</p> <p><i>For detaljer om disse funktioner, henvises der til siden "Specialfunktioner" i "GRUNDLÆGGENDE DRIFTSINSTRUKTIONER".</i></p>
	<p>Værdi.</p> <p>Indstillelige værdier i de forskellige funktioner og knapper.</p>
 	<p>Tryk for at forøge enheden, der er fremhævet på displayet.</p> <p>Tryk for at mindske enheden, der er fremhævet på displayet.</p>
	<p>Bekræftelse af enhed.</p> <p>Tryk for at bekræfte enheden, der er fremhævet på displayet.</p>
	<p>Informationer.</p> <p>Tryk for at modtage informationer om programmet, der vises på displayet.</p> <p><i>For detaljer om denne knap, henvises der til siden "Information" i "GRUNDLÆGGENDE DRIFTSINSTRUKTIONER".</i></p>

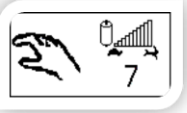
KONTROLPANEL



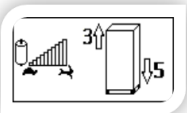







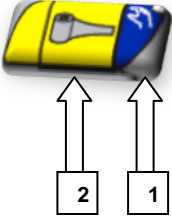



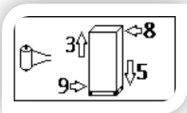

	<p>Reset. Nulstiller maskinen og emballeringsmaskinen bringer pladen og vognen i nulposition (både i manuel og i automatisk tilstand).</p>
	<p>Start. Start af omvirlingscyklussen.</p>
	<p>Stop/Standstill. Standstill af emballeringsmaskinen. Stoptyper, som er angivet nedenfor.</p> <p>Manuel tilstand:</p> <ul style="list-style-type: none"> - Standard (ved at trykke én gang på knappen): Vognen standser straks og pladen skal befinde sig i nulposition, inden den standser. - Straks (ved at trykke to gange på knappen): Vogn og plade skal standse straks. <p>Automatisk tilstand:</p> <ul style="list-style-type: none"> - Standard (ved at trykke én gang på knappen): Cyklussen stopper. Vognen standser straks og pladen skal befinde sig i nulposition, inden den standser. <p>Ved at trykke på knappen  genstartes cyklussen fra den position, hvor den stoppede.</p> <ul style="list-style-type: none"> - Straks (ved at trykke to gange på knappen): Cyklussen stopper. Vognen og pladen skal standse straks.
	<p>Direkte valg Program fra 1 til 9. I automatisk tilstand starter maskinen straks det pågældende program ved at trykke på en af tasterne fra 1 til 9, som om programmet var valgt og der var trykket på startknappen.</p>
	<p>Valg af Program med højre nummer end 9. Ved at trykke på den grønne tast "1..X" starter proceduren for at indtaste et programnummer, der består af to tal (f.eks. tryk på 2 og 3 og cyklussen 23 starter). Hvis der går to sekunder:</p> <ul style="list-style-type: none"> • mellem trykket på tasten "1..X" og indtastningen af det første tal, afbrydes proceduren; • mellem indtastningen af det første tal og det andet, vælges programmet, der svarer til det første tal; • efter indtastningen af det andet tal, vælges programmet, der er angivet af de to tal;
 <p>eller</p>	<p>Knap Jog til presseanordning og vogn Tryk før manuel tilstand. Tryk én gang på  eller  for at starte bevægelsen op/ned. Tryk igen for at stoppe bevægelsen.</p>
 <p>eller</p>	<p>Knap for Forøgelse eller Formindskelse. Tryk før manuel tilstand. Tryk én gang på  eller  for at forøge/formindske den fremhævede enhed.</p>

KONTROLPANEL



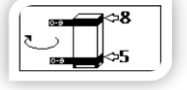





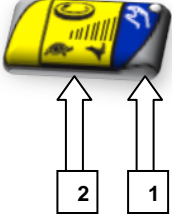

Knap	Beskrivelse
	<p>Knappen til forstræk af film (Aktiveret KUN vognen 2 MOTORS)</p> <p>Manuel tilstand: Tryk på vælgeren Manuel  blå knap (venstre lysdiode tændt). Tryk på knappen til forstræk af film i manuel tilstand (tænding af højre lysdiode (1)). Dette parameter indstilles af display.</p>  <p>I Manuel tilstand er det muligt at indstille værdien for forstræk af film i procent (med værdier fra 100% til 400%, i trin af 10%), ved brug af  eller .</p> <p>Automatisk tilstand: Tryk på vælgeren Automatisk  gul knap (højre lysdiode tændt). Tryk på knappen for forstræk af film i automatisk tilstand (gult ikon (2)).</p>  <p>I automatisk tilstand er det muligt at indstille værdien for forstræk af film i procent (med værdier fra 100% til 400%, i trin af 10%), for hver omviklingsfase, derefter omviklinger fornedet, opstigning for vogn, omviklinger foroven, nedstigning for vogn.</p> <p>For at skifte fra en værdi til en anden skal du bruge knappen  og ændre den ved hjælp af  eller . For at afslutte skal du trykke på knappen .</p>

Knap	Beskrivelse
	<p>Knap for vognens hastighed</p> <p>Manuel tilstand: Tryk på vælgeren Manuel  blå knap (venstre lysdiode tændt). Tryk på knappen for hastighed af vogn i manuel tilstand (tænding af højre lysdiode (1)). Dette parameter indstilles af display.</p>  <p>I manuel tilstand er det muligt at indstille værdien for hastighed af vognen fra mindst 1 til højst 9, ved hjælp af  eller .</p> <p>Ved at trykke på knappen "Op" i manuel tilstand, bevæger vognen sig, indtil der trykkes på denne knap igen.</p> <p>Automatisk tilstand: Tryk på vælgeren Automatisk  gul knap (højre lysdiode tændt). Tryk på knappen for hastighed af vogn i automatisk tilstand (gult ikon (2)).</p>  <p>I automatisk tilstand er det muligt at indstille værdien for hastighed af vognen både under opstigningen og nedstigningen. Det er muligt at indstille værdien for hastighed af vognen fra mindst 1 (20Hz) til højst 9 (60Hz).</p> <p>For at skifte fra en værdi til en anden skal du bruge knappen  og ændre den ved hjælp af  eller . For at afslutte skal du trykke på knappen .</p>



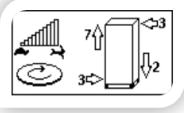

KONTROLPANEL

Knap	Beskrivelse
	<p>Spændingsknap</p> <p>Manuel tilstand: Tryk på vælgeren Manuel  blå knap (venstre lysdiode tændt). Tryk på spændingsknappen i manuel tilstand (tænding af højre lysdiode (1)). Dette parameter indstilles af display.</p>  <p>I manuel tilstand er det muligt at indstille spændingen af filmen fra mindst 1 til højst 9, ved hjælp af  eller .</p> <p>Automatisk tilstand: Tryk på vælgeren Automatisk  gul knap (højre lysdiode tændt). Tryk på spændingsknappen i automatisk tilstand (gult ikon (2)).</p>  <p>I automatisk tilstand er det muligt at indstille værdien for spænding af filmen i procent fra mindst 1 til højst 9 for hver omviklingsfase, derefter omviklinger foroven, opstigning for vogn, omviklinger foroven, nedstigning for vogn.</p> <p>For at skifte fra en værdi til en anden skal du bruge knappen  og ændre den ved hjælp af  eller . For at afslutte skal du trykke på knappen .</p>
	<p>Knap for omviklinger foroven og forned</p> <p>Kun i automatisk tilstand: Tryk på vælgeren Automatisk  gul knap (højre lysdiode tændt). Tryk på knappen for omviklinger foroven og forned.</p>  <p>Det er muligt at indstille værdien for omviklinger foroven og forned fra mindst 1 til højst 9.</p> <p>For at skifte fra en værdi til en anden skal du bruge knappen  og ændre den ved hjælp af  eller . For at afslutte skal du trykke på knappen .</p>

KONTROLPANEL

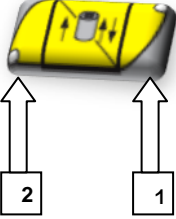



Knap	Beskrivelse
	<p>Knap for pladens hastighed</p> <p>Manuel tilstand (Jog for plade)</p> <p>Tryk på vælgeren Manuel  blå knap (venstre lysdiode tændt). Tryk på knappen for hastighed af plade i manuel tilstand (tænding af højre lysdiode (1)). Dette parameter indstilles af display.</p> <div style="display: flex; align-items: center; margin-top: 10px;">  <p>I manuel tilstand er det muligt at indstille værdien for hastighed af pladen fra mindst 1 til højest 9, ved hjælp af  eller .</p> </div> <p>Ved at holde knappen inde drejer pladen. Den stopper, når knappen slippes.</p> <p>Automatisk tilstand:</p> <p>Tryk på vælgeren Automatisk  gul knap (højre lysdiode tændt). Tryk på knappen for hastighed af plade i automatisk tilstand (gult ikon (2)).</p> <div style="display: flex; align-items: center; margin-top: 10px;">  <p>I automatisk tilstand er det muligt at indstille værdien for hastighed af pladen fra mindst 1 (30 Hz/7,5 o/min.) til højest 9 (60 Hz/15 o/min.), for hver omviklingsfase, derefter omviklinger fornedet, opstigning for vogn, omviklinger foroven, nedstigning for vogn.</p> </div> <p>For at skifte fra en værdi til en anden skal du bruge knappen  og ændre den ved hjælp af  eller . For at afslutte skal du trykke på knappen .</p>





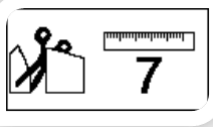

KONTROLPANEL (Funktionstaster på betjeningspanelet)

FUNKTION	Beskrivelse
	<p>Funktion for enkelt omvikling (kun op) og dobbelt omvikling (op/ned).</p> <p>Tryk på vælgeren Automatisk  gul knap (højre lysdiode tændt). Valg af omvikling (specifikationer for funktionen):</p> <ul style="list-style-type: none"> - <u>Omvikling kun under opstigningen af vognen (tænding af venstre lysdiode (2)).</u> <p>Ved at trykke på start  når vognen søjlens nedre endestop og standser, begynder rotationen af pladen, som udfører de indstillede omdrejninger i omviklingerne forned  (0-9). Hvis antallet af lave omdrejninger er = 0, begynder opstigningen af vognen ved starten af pladen, og fortsætter, indtil pallens højde plus den indstillede højde i <u>Specialfunktionen 1 "Højde for toppen af pallen"</u> eller til filmen når over toppen af pallen. Nu stopper vognen og der udføres de omdrejninger af pladen, der er indstillet i omviklingerne foroven  (0-9). Slut på cyklus.</p> <ul style="list-style-type: none"> - <u>Omvikling både under cyklussen for opstigning af vognen og den for nedstigning af vognen (tænding af den højre lysdiode (1)).</u> <p><u>Samme omvikling ved opstigning af vognen.</u> Nu falder vognen ned, indtil den når søjlens nederste endestop, og standser. Pladen kører den sidste omdrejning og stopper. På dette tidspunkt stiger vognen til den indstillede højde i "Højde for genopstigning af vognen". (Parameter 22, kan indstilles mellem 0-50 cm), i "Men 1 skjulte parametre". Slut på cyklus.</p> <p><u>FASTFRYSNING AF VOGN:</u> Under en automatisk cyklus kan pladen fortsætte med at dreje ved at holde omviklingsfunktion indtrykket, og vognen stopper.</p>

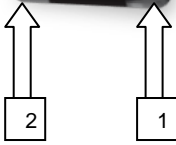
FUNKTION	Beskrivelse
	<p><u>Funktionen Top-sheet (topplade)</u></p> <p><u>Kun i automatisk tilstand (enkelt/dobbelt omvikling)</u></p> <p>Tryk på vælgeren Automatisk  gul knap (højre lysdiode tændt). Tryk på knappen Top-sheet-funktion i automatisk tilstand (gult ikon), tænding af lysdiode.</p> <p><u>Specifikationer for funktionen:</u> ankommet til toppen af pallen, med pladen stadig i rotation, er den længden, som vognen falder ned, den der er indstillet i parameteret for Top Sheet-funktionen, hvorefter pladen standser og maskinen går i venteposition. Ved at trykke på , drejer pladen og vognen falder til højden for toppen af pallen og, hvis indstillet, for en yderligere højde, der svarer til parameteret for Overlap. Der udføres høje omdrejninger og derfra fortsætter cyklussen normalt.</p> <div style="display: flex; align-items: center;">  <p>Det er muligt at indstille højdeværdien for nedstigning af vognen i forhold til højden for toppen af pallen. Værdien for denne nedstigning kan indstilles fra mindst 5 til højest 9 (trin 5).</p> </div> <p>For at afslutte skal du trykke på knappen .</p>

KONTROLPANEL (Funktionstaster på betjeningspanelet)

FUNKTION	Beskrivelse
	<p>Filmafskæringsfunktion Skal være aktiveret ved at gå ind i "Menu 1 skjulte parametre", parameter 16 "Filmafskæringsanordning" = ENABLE (aktiveret).</p> <p>Kun i automatisk tilstand: Tryk på vælgeren Automatisk  gul knap (højre lysdiode tændt). Tryk på knappen for filmafskæringsfunktion (gult ikon), tænding af lysdiode.</p> <p><u>Specifikationer for funktionen:</u> Når afskæringsfunktionen er valgt, kommer du ind i parametriseringssiden, hvor "længden af filmhalen" fastsættes, mere præcist længden af filmdelen, der er tilbage efter cyklusen mellem afskæringen og vognen.</p>  <p>Det er muligt at indstille værdien for længden af filmhalen fra mindst 1 til højst 9 (trin 1).</p> <p>For at afslutte skal du trykke på knappen .</p>

FUNKTION	Beskrivelse
 	<p>Top-press-funktion Skal være aktiveret ved at gå ind i "Menu 1 skjulte parametre", parameter 6 "Aktivér menu Top-plate" = ENABLE (aktiveret).</p> <p>Manuel tilstand: Tryk på vælgeren Manuel  blå knap (venstre lysdiode tændt). Tryk på knappen Top-press i manuel tilstand (tænding af højre lysdiode (1)).</p> <p>I manuel tilstand vises denne tegning på displayet og ved brug af tasterne  bevæger den sig op til søjlens endestop og ved at trykke på knapperne  bevæger den sig, indtil trykket af pakken.</p>  <p>Ved derefter at forblive i manuel tilstand kan du få adgang til de forskellige knapper for forstræk af film, hastighed for vogn, spænding for vogn, omviklinger foroven og forneden, hastighed for plade.</p> <p>Automatisk tilstand: Tryk på vælgeren Automatisk  gul knap (højre lysdiode tændt). Tryk på knappen Top-press i automatisk tilstand (tænding af venstre lysdiode (2)).</p> <p>I automatisk tilstand til trykket for  falder Top-press, indtil trykket af pakken og starter cyklusen. Når cyklusen er færdig, stiger Top-press, indtil søjlens endestop og frigiver pakken.</p>

GRUNDLÆGGENDE DRIFTSINSTRUKTIONER



Specialfunktioner

Der er 11 specialfunktioner.

I et program kan du maksimalt anvende 4 specialfunktioner og de vises nederst i displayet (fremhævet nedenfor med pilen).



Ved at trykke på funktionstasten  er den første illustration på displayet, som vises, den tomme



, som svarer til ingen funktion.

Ved det første tryk på  vises den første funktion, som blinker (den til valg).

Ved at fortsætte med at trykke på  eller  rulles der mellem de andre tilgængelige funktioner, altid i samme position.





Når funktionen er valgt, skal den bekræftes med tasten  eller efter 2 sekunders inaktivitet, sker der lagring.

Skiftet fra en position til den anden for funktionerne sker altid ved at trykke på funktionstasten .



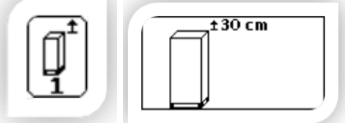

Hvis funktionen har tilknyttede parametre:

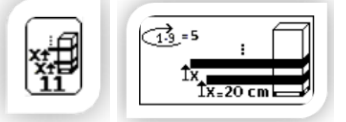

Når den valgte funktion er nået med tasterne  eller , kommer du ind med tasten  :

Eksempel med 1 tilknyttet parameter:

	<p>Hvis funktionen kun har et parameter, ændres værdien med tasterne  eller .</p> <p>Efter 2 sekunders inaktivitet sker der lagring. Efter 30 sekunders inaktivitet af tasterne kommer du tilbage til hovedskærmen, eller tryk på .</p>
---	--

Eksempel med flere tilknyttede parametre:

	<p>Hvis funktionen har flere parametre, skifter du til det næste parameter ved at trykke på tasten .</p> <p>For at bekræfte og gå ud af parametrene, skal du trykke på tasten .</p> <p>Efter 2 sekunders inaktivitet sker der lagring. Efter 30 sekunders inaktivitet af tasterne kommer du tilbage til hovedskærmen .</p>
---	--

Hvis en funktion er indstillet og fastgjort, og du trykker på  eller , vender funktionsboksen tom tilbage og blinker.

GRUNDLÆGGENDE DRIFTSINSTRUKTIONER

**Specialfunktioner**

1. Funktionen OVERLAP AT PALLET TOP (filmoverlapping på den øverste del af pallen)

		<p>Indstillingen af denne størrelse fastsætter vognens ekstra vandring opad under opstigningscyklussen, ud over punktet for "Højde for toppen af pallen". Denne ekstra vandring kan indstilles fra mindst 1 cm til højst 40 cm, i trin af 1 cm.</p>
--	--	---

2. Funktionen PRE-SET PALLET HEIGHT (forudindstillet pallehøjde)

		<p>Denne funktion udelukker indgriben af fotocellen. Den indstillede værdi af højden fastsætter den maksimale vandring opad for filmvognen. Denne højde kan justeres fra mindst 50 cm til højst 300 cm, i trin af 5 cm. Svarer til den øvre omviklingsgrænse.</p>
--	--	---



3. Funktionen START PRE-SET HEIGHT (højde for start af cyklus)

		<p>Denne indstilling fastsætter ved hvilken højde omviklingen af pallen skal begynde. Den indstillelige værdi er på mindst 5 cm til højst 180 cm, i trin af 5 cm.</p>
--	--	---

4. Funktionen REPEAT ACTIVE PROGRAM (gentagelse af programmer)

		<p>Indstillingen af denne funktion bestemmer, hvor mange gange maskinen gentage det valgte program. Den indstillede værdi går fra mindst 1 til højst 9.</p>
--	--	---

5. Funktionen AUTO ONLY UP with DESCENT CYCLE (omvikling kun op med nedstigning)

	<p>Cyklussen AUTO KUN OP med NEDSTIGNINGSCYKLUS kan kun vælges, hvis cyklussen KUN OP er valgt forudgående.</p> <p>Ved at trykke på start  når vognen søjlens nedre endestop og standser, begynder rotationen af pladen, som udfører de indstillede omdrejninger i omviklingerne forned (0-9). Hvis antallet af lave omdrejninger er = 0, begynder opstigningen af vognen ved starten af pladen, og fortsætter, indtil pallens højde plus den indstillede højde i <u>Specialfunktionen 1 "Højde for toppen af pallen"</u> eller til filmen når over toppen af pallen. Nu stopper vognen og der udføres de omdrejninger af pladen, der er indstillet i omviklingerne foroven (0-9). Nu blinker lysdioden "automatisk vælger". Ved at trykke på start  begynder rotationen af pladen, mens vognen straks falder, indtil den når søjlens nederste endestop, og standser.</p> <p>Pladen kører den sidste omdrejning og stopper. På dette tidspunkt stiger vognen til den indstillede højde i "Højde for genopstigning af vognen". (Parameter 22, kan indstilles mellem 0-50 cm), i "Men 1 skjulte parametre".</p> <p>Slut på cyklus.</p>
--	--



GRUNDLÆGGENDE DRIFTSINSTRUKTIONER

Specialfunktioner

6. Funktionen AUTO ONLY UP with AUTOMATIC CARRIAGE RETURN TO ZERO (omvikling kun op med automatisk returnering af vogn til nulpunkt)

	<p>Cyklussen AUTO KUN OP med AUTOMATISK RETURNERING AF VOGN NED kan kun vælges, hvis cyklussen KUN OP er valgt forudgående.</p> <p>Ved at trykke på start  når vognen søjlens nedre endestop og standser, begynder rotationen af pladen, som udfører de indstillede omdrejninger i omviklingerne forned (0-9). Hvis antallet af lave omdrejninger er = 0, begynder opstigningen af vognen ved starten af pladen, og fortsætter, indtil pallens højde plus den indstillede højde i <u>Specialfunktionen 1 "Højde for slutning af palle"</u> eller til filmen når over toppen af pallen. Nu stopper vognen og der udføres de omdrejninger af pladen, der er indstillet i omviklingerne foroven (0-9). Nu blinker lysdioden "automatisk vælger".</p> <p>Efter den indstillede tid i denne specialfunktion,</p> <p>standser pladen, nedstigningen af vognen begynder, indtil den når søjlens nederste endestop. På dette tidspunkt stiger vognen til den indstillede højde i "Højde for genopstigning af vognen". (Parameter 22, kan indstilles mellem 0-50 cm), i "Men 1 skjulte parametre". Slut på cyklus.</p>
--	--



7. Funktionen AUTO ONLY UP with CARRIAGE RETURN TO ZERO (omvikling kun op med returnering af vogn til nulpunkt)

	<p>Cyklussen AUTO KUN OP med RETURNERING AF VOGN NED kan kun vælges, hvis cyklussen KUN OP er valgt forudgående.</p> <p>Ved at trykke på start  når vognen søjlens nedre endestop og standser, begynder rotationen af pladen, som udfører de indstillede omdrejninger i omviklingerne forned (0-9). Hvis antallet af lave omdrejninger er = 0, begynder opstigningen af vognen ved starten af pladen, og fortsætter, indtil pallens højde plus den indstillede højde i <u>Specialfunktionen 1 "Højde for slutning af palle"</u> eller til filmen når over toppen af pallen. Nu stopper vognen og der udføres de omdrejninger af pladen, der er indstillet i omviklingerne foroven (0-9). Nu blinker lysdioden "automatisk vælger".</p> <p>Ved at trykke på start </p> <p>standser pladen, nedstigningen af vognen begynder, indtil den når søjlens nederste endestop. På dette tidspunkt stiger vognen til den indstillede højde i "Højde for genopstigning af vognen". (Parameter 22, kan indstilles mellem 0-50 cm), i "Men 1 skjulte parametre". Slut på cyklus.</p>
--	---

GRUNDLÆGGENDE DRIFTSINSTRUKTIONER

Specialfunktioner

8. Funktionen CYCLE ONLY DOWN (omvikling kun nedad)

	<p>Cyklus KUN OP. (Kan kun vælges, hvis funktionen for dobbelt omvikling er valgt forudgående).</p> <p>Ved at trykke på start  når vognen højden for toppen af pallen, som er indstillet i <u>Specialfunktion 1 "Højde for toppen af pallen"</u> dvs. overlappning af filmen over pallens top. Nu stopper vognen.</p> <p>Ved at trykke på start  begynder rotationen af pladen, som udfører de omdrejninger af pladen, der er indstillet i de øvre omviklinger (0-9), hvis antallet af høje omdrejninger er = 0, ved starten af pladen, begynder nedstigningen af vognen, indtil den når søjlens nedre endestop, og standser.</p> <p>Pladen kører den sidste omdrejning og stopper. På dette tidspunkt stiger vognen til den indstillede højde i "Højde for genopstigning af vognen". (Parameter 22, kan indstilles mellem 0-50 cm), i "Men 1 skjulte parametre".</p> <p>Slut på cyklus.</p>
---	--

9. Funktionen EXTRA PALLETFOOT WRAPS 1 (gentagelse af omviklinger fornedet)

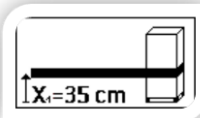
 	<p>Indstillingen af dette parameter gør det muligt at gentage de lave omdrejninger ved højden, der er fastsat på displayet. Denne højde kan justeres fra mindst 5 cm til højst 40 cm, i trin på 5 cm, og svarer til højden af den nedre grænse af filmen for omviklingsområdet (sker kun under opstigningen af vognen).</p>
---	---

10. Funktionen EXTRA PALLETFOOT WRAPS 2 (gentagelse af omviklinger fornedet, større højde)

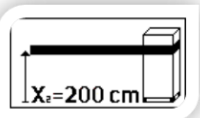
 	<p>Indstillingen af dette parameter gør det muligt at gentage de lave omdrejninger ved højden, der er fastsat på displayet, uafhængigt af EXTRA PALLETFOOT WRAPS 1. Denne højde kan justeres fra mindst 15 cm til højst 200 cm, i trin på 5 cm, og svarer til højden af den nedre grænse for filmbåndvikling (sker kun under opstigningen af vognen).</p>
---	---

11. Funktionen BANDEROL PROGRAM (omviklinger ved flere højder)

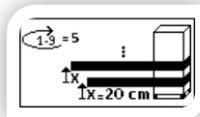
 	<p>Indstillingen af dette parameter gør det muligt at gentage et bestemt antal omdrejninger ved flere højder for den højde, der er fastsat på displayet. Antallet af omdrejninger kan justeres fra mindst 1 til højst 9, i trin på 1, mens afstanden mellem to på hinanden følgende omviklingsserier kan fastsættes fra mindst 15 cm til højst 100 cm, i trin på 5 cm, og svarer til højden af den nedre grænse for filmbåndvikling (sker kun under opstigningen af vognen).</p>
---	--

GRUNDLÆGGENDE DRIFTSINSTRUKTIONER

Programmering af cyklus

	<p>Når maskinen tændes vises der i de første 5 sekunder softwareversionen, der er indeholdt i skemaerne.</p>
	<p>Umiddelbart efter vises siden i automatisk tilstand. Da det første Program "P" som jeg gemmer, beslutter jeg at holde P:01. Jeg indsætter, for eksempel, en Specialfunktion af de 11 tilgængelige i den først position (husk at du kan bruge maksimalt 4 funktioner pr. program).</p>
	<p>Jeg trykker på tasten Specialfunktion "F", nu ses den første tomme position, som begynder at blinke og ved at trykke på tasten "+" kommer jeg til den første funktion, som er funktionen "Overlap at pallet top". Brug tasten Værdi "V" til at gå ind i funktionen og hvis du vil ændre værdien, skal du bruge tasterne "+" eller "-" og bekræfte. (Med flere værdier, der skal ændres, skal du altid bruge tasten "V" til at skifte fra et parameter til et andet).</p>
	<p>Tryk igen på tasten "F" for at indsætte en ny Specialfunktion (hver gang jeg trykker på "+" eller "-" for at rulle mellem funktionerne, er den første funktion, som viser sig, den tomme funktion). Fortsæt ved at udføre de samme trin, som er angivet ovenfor.</p>
	<p>Nu er programmet blevet gemt. Hvis du vil, kan du ændre de forskellige værdier for <u>Funktion</u> (Top-press, Top-sheet, enkelt eller dobbelt omvikling, filmafskæring,) og <u>Knapper</u> (forstræk, hastighed for vogn, spænding for vogn, øvre og nedre omviklinger, hastighed for plade). Tryk på "Start" for at starte omviklingscyklussen. Når cyklussen er færdig kan du straks se de meter af film, der forbruges i programmet.</p>
	<p>Hvis du vil gemme et andet program, skal du blot trykke på tasten "P", som blinker (begyndende for eksempel fra programmet P:01 eller et andet allerede programmeret) og tryk på tasten "+" eller "-" for at komme til et nyt program f.eks. P:13. Gem det med "bekræft"-tasten eller vent to sekunder uden aktivitet af tasterne.</p>
	<p><u>Direkte valg af Program</u>. I automatisk tilstand starter maskinen straks det pågældende program ved at trykke på en af tasterne fra 1 til 9, som om programmet var valgt og der var trykket på startknappen. Tasten "1..X", vedrører programmerne med to tal (fra 10 til 30).</p>

GRUNDLÆGGENDE DRIFTSINSTRUKTIONER

Knappen "Informationer"

Ved at trykke **én gang** på tasten kan du få adgang til en række informationer:

	<p>I automatisk tilstand, fra et aktivt program:</p> <ul style="list-style-type: none"> • <u>Den første kolonne</u> repræsenterer de meter af film, der er brugt, og de producerede paller for det angivne program (f.eks. P13). Ved at rulle med tasterne "+" eller "-" vises resten af programmerne. • <u>Den anden kolonne</u> repræsenterer de meter af film, der er brugt, og de paller, der er produceret i alt af emballeringsmaskinen.
	<p>I manuel tilstand:</p> <ul style="list-style-type: none"> • <u>Den første kolonne</u> repræsenterer de meter af film, der er brugt fra begyndelsen af den manuelle aktivitet, og den anden de meter af film, der er brugt i alt af emballeringsmaskinen.





Ved at trykke **tre gange** på tasten går du adgang til **TÆLLEREN FOR VEDLIGEHOLDELSE:**

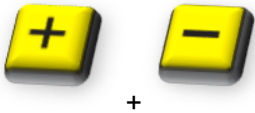

	<p>Displayet viser antallet af omdrejninger for pladen siden sidste vedligeholdelse eller første installation (f.eks. 37500) og de resterende omdrejninger for pladen før næste vedligeholdelse (f.eks. 82500) (Fig.1).</p>
<p>Fig. 1</p>	<p>Som standard indtastes der i emballeringsmaskinen et tal for "Vedligeholdelsestæller" på 120000 (i "Menu 1 skjulte parametre" Parameter 21).</p> <p>Når denne værdi er nået, skal vedligeholdessymbolet (Fig. 2) vises, når maskinen tændes, og samtidig skal buzzeren udsende 3 bip.</p> <p>Efter 5 sekunder skal advarselsmeddelelsen forsvinde og alt gentages ved den næste tænding eller ved næste tryk på "start".</p> <p>For ikke at få bilyde skal du i Number Buzzer Beeps indstille værdien 0 (i "Menu 1 skjulte parametre" Parameter 9).</p>
<p>Fig. 2</p>	<p><u>KONTAKT FROMM'S KUNDESERVICE ANGÅENDE VEDLIGEHOLDELSEN</u></p> <p>Vedligeholdelsen skal udføres af kvalificeret FROMM-personale. Timeren skal nulstilles til NUL og alarmer forsvinder fra kontrolpanelet. For at nulstille timeren skal du gå ind i "Menu 1 skjulte parametre" Parameter 4 og vælge YES.</p>

GRUNDLÆGGENDE DRIFTSINSTRUKTIONER

Låsning af parametre

	Tryk samtidigt på de to knapper "+" og "-" i 5 sekunder.
	Hængelåsen er fast og symbolet for afsendelse blinker.
	Bekræft låsningen af parametrene ved at trykke på "Bekræft".

Oplåsning af parametre

	<p>Hvis parametrene er låst, vises en hængelås ved siden af programnummeret. For at <u>oplåse parametrene</u> skal du trykke samtidigt på de to knapper "+" og "-" i 5 sekunder.</p> <p>På displayet vil du blive bedt om at indtaste <u>adgangskoden</u> = 2203. Den første stjerne blinker, og du skal bruge tasterne "+" og "-" til at indtaste den første værdi og bekræfte med tasten "Bekræft" og så videre, indtil den sidste værdi.</p> <p>(Adgangskoden finder du i "Menu 1 skjulte parametre" Parameter 19, standard 2203, og det anbefales ikke at ændre den. Hvis du glemmer den, skal du nulstille softwaren).</p>
	Hængelåsen er fast og symbolet for afsendelse blinker.
	Bekræft oplåsningen af parametrene ved at trykke på "Bekræft".

GRUNDLÆGGENDE DRIFTSINSTRUKTIONER**"Pladens nulposition"**

Hvis der har været et spændingsfald forårsaget også direkte af operatøren (f.eks ved at trykke på Nødstop.), er det muligt at genoprette pladens nulposition:

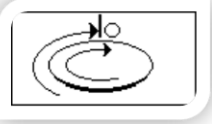
 <p>A black square button with a white circle and a plus sign below it, and a blue square button with 'Rst' and a circular arrow icon.</p>	Tryk samtidigt på de to knapper "Stop" og "Reset" i 5 sekunder. Tryk om nødvendigt flere gange på dem.
 <p>A diagram showing a disk with a curved arrow indicating rotation.</p>	Du kommer ind i proceduren for søgning efter pladens nulposition, og displayet viser illustrationen ved siden af. Skiven drejer en tredjedel af sin diameter. Gentag proceduren, indtil pladen nulposition er nået.

NEDLUKNING AF MASKINEN



STANDSNING AF SYSTEMET

Ved endelig standsning af systemet, skal du, inden du demonterer det:

- Frakoble maskinerne fra strømkilderne.

DEMONTERING OG NEDTAGNING

Under demonteringen af maskinen skal du omhyggeligt følge bestemmelserne vedrørende løft og håndtering, som beskrevet i brugsanvisningerne for de enkelte maskiner.

Især:

- Brug ikke reb eller kabler, som ikke overholder standarderne eller som er slidte eller med løftekapacitet, som er mindre end maskinens vægt.
- Foretag flytningerne forsigtigt og sørg for, at der ikke er personer inden for løfteudstyrets rækkevidde.
- Stå ikke under ophængt last.
- Vær især opmærksom på de ophængte dele og de dermed forbundne risici.

NEDTAGNING OG SKROTNING

For skrotningen af maskinerne, når de sætter ud af drift, er der ingen større problemer med komponenter eller materialer, som er til fare. Når demonteringen af de enkelte komponenter er udført, starter inddelingen efter materiale.

Jernholdigt materiale: ramme, afskærmninger, samlinger, osv.

Aluminium: flanger, osv.

Plastmateriale: pakninger, kabler, osv.

Elektrisk udstyr: motorer, paneler, udstyr.

Under demonteringen skal du gemme de komponenter, der kan genvindes og genbruges.

ALLE MASKINKOMPONENTER SKAL, EFTER AT VÆRE BLEVET OPDELT EFTER MATERIALE, BORTSKAFFES AF SPECIALISEREDE VIRKSOMHEDER, DER ARBEJDER I HENHOLD TIL DEN GÆLDENDE LOVGIVNING I BRUGERENS LAND.