

FROMM

**Semi-automatische
WIKKELMACHINE
FS390-serie
FS3.2779 V01
ORIGINELE HANDLEIDING NL04**

FS3.2779-Manual-34.111XXXXXXXXX.V01-NL04.doc / ORIGINAL MANUAL © 06/19

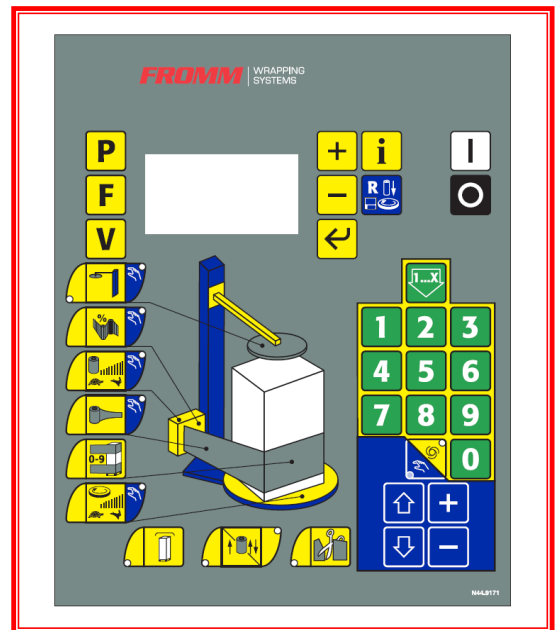

INHOUDSOPGAVE

1	Voorwoord
2	Technische bestanden en fabrikanten
3	CE-verklaring
4	Identificatieplaatje
5	Gegevens over de machine
6	Algemene informatie
7	Afmetingen van de machine
8	Veiligheidsinstructies
9	Veiligheidscomponenten
10	Waarschuwingen
11	Technische gegevens
12	Betekenis van pictogrammen
13	Analyse van resterende risico's
14	Hoofdonderdelen
15	Verpakking en transport
16	Installatie-instructies
17	Montagevolgorde en aanvoer van folie / Reiniging van de rubberen rollers
18	Bedieningspaneel en algemene informatie
19	Basisbedieningsinstructies

BE Opgelet!

Leest U in elk geval de gebruiksaanwijzing, vooraleer de machine wordt opgesteld, geïnstalleerd en in gebruik genomen wordt. Daardoor zorgt U voor Uw eigen veiligheid en vermijdt U schade aan Uw machine.

DE Achtung!

Lesen Sie unbedingt die Gebrauchsanweisung vor Aufstellung-Installation-Inbetriebnahme. Dadurch schützen Sie sich und vermeiden Schäden an Ihrem Apparat.

DK OBS!

De bør absolut læse bruganvisningen, inden maskinen opstilles, installeres og tages i brug. Derved beskytter De Dem selv og undgår skader på maskinen.

ES Atención!

Resulta imprescindible leer las Instrucciones de manejo antes de proceder al Emplazamiento/ Instalacion/Puesta en servicio del aparato, con objeto de protegerse a si mismo y evitar el deterioro de la máquina debido a un manejo incorrecto.

FR Attention!

Lisez impérativement le mode d'emploi avant l'installation/la mise en service. Vous vous protégerez ainsi et éviterez des détériorations sur votre appareil.

GB Important!

Read the operating instructions carefully before installation and before using this machine for the first time.

You will avoid the risk of causing harm to yourself or to your machine in this way.

GR Προσοχή!

Πρίν την εγκατάσταση, σύνδεση καί αρχική λειτουργία της συσκευής διαβάστε προσεκτικά τίς οδηγίες χρήσης.

Έτσι προστατεύετε τον εαυτό σας και αποφεύγετε πιθανές βλάβες συσκευής.

IT Attenzione!

Leggere assolutamente le istruzioni d'uso prima di procedere a posizionamento – installazione - messa in funzione della macchina. In questo modo ci si protegge e si evitano danni all'apparecchio.

NO NB!

De må lese bruksanvisningen før oppstilling, installasjon og start av maskinen!

Gjør det for å unngå skade på Dem selv og maskinen.

NL Let op!

Lees beslist de gebruiksaanwijzing voor het plaatsen, installeren en in gebruik nemen van uw machine.

Dat is veiliger voor Uzelf en U voorkomt onnodige schade aan Uw machine.

PL Ważne!

Przed instalacją maszyny, bądź przed przystąpieniem do pracy z maszyną po raz pierwszy, należy dokładnie przeczytać i zapoznać się z niniejszą instrukcją obsługi.

W ten sposób uniknie się ryzyka mogącego spowodować uraz ciała bądź uszkodzenie maszyny.

PT Atenção!

Leia as instruções de utilização antes da montagem - instalação e - primeira utilização.

Assim evita avarias no aparelho.

SE OBS!

Läs bruksanvisningen noga före uppställning, installation och användning. Ni förebygger därmed olycksrisker och undviker skador på maskinen.

FI Huomio!

Tutustukaa huolellisesti käyttöohjeeseen ennen laitteen asennusta ja käyttöönottoa.

Näin välttytte mahdollisilta vahingoilta käyttäessäänne konetta.

ONTWIKKELING EIGENDOM

FROMM Wrapping Systems S.r.l.
Viale del Lavoro, 21
37013 Caprino Veronese (VR)
Italia

Tel. +39 045 205 7300
Fax +39 045 205 7373

P.IVA IT 04146150232

www.fromm-stretch.com
info@fromm-stretch.com

PRODUCENT

FROMM SLOVAKIA a.s.
Priemysel'ná 5885
SK-901 01 Malacky
(SLOVAK REPUBLIC)

VAT Number SK2022019109

DOCUMENTATIE

Voor onderdelen, controleer de s'p'eraat bijgeleverde onderdelenlijst.

Of download deze onderdelenlijst direct van onze website:

<http://www.fromm-stretch.com>

U kunt ook contact opnemen met uw FROMM leverancier.

CE Verklaring van conformiteit

(CE machinerichtlijn 2006/42/EC - Annex IIA)

De leverancier **FROMM SLOVAKIA a.s.**
Priemyselná 5885
SK-901 01 Malacky
(SLOVAK REPUBLIC)

Agent: **FROMM Wrapping Systems S.r.l.**
Via del Lavoro 21
IT-37013 Caprino V.se (VR)
(ITALY)

De producent, verklaart geheel voor eigen verantwoordelijkheid dat het product:

Model: **FS390**

Item nummer:

Serienummer:

Type machines: **Pallet folie wikkel machine**

Overeenkomstig de richtlijnen:

2006/42/EC (Richtlijn)
2014/30/EC (Elektromagnetische compatibiliteit)

De volgende geharmoniseerde en nationale standaarden:

EN 61000-6-2:2005
EN 61000-6-4:2007+A1:2011
EN 415-6-2013

01/01/2019

Name: Sig. Fromm Reinhard
Function: Legale Rappresentante



A handwritten signature in blue ink, appearing to read 'Fromm', is written over a horizontal line.

IDENTIFICATIEPLAATJE

Het identificatieplaatje met de volgende informatie is bevestigd op de achterzijde van de kolom.

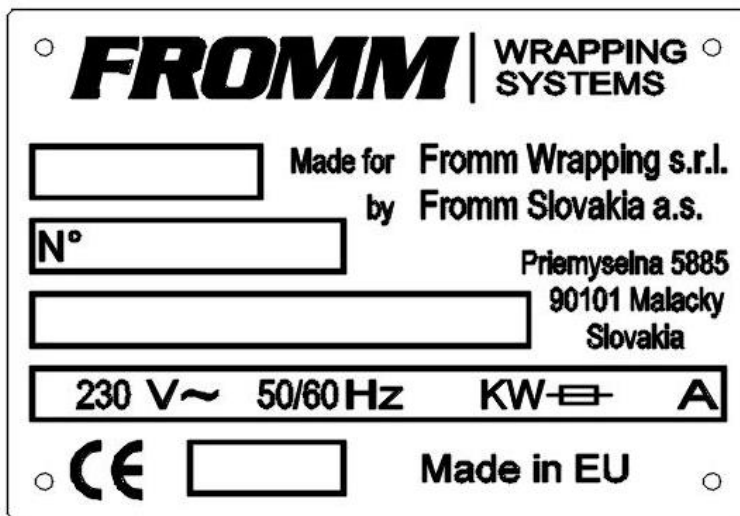

Naam van de fabrikant	: FROMM Slovakia a.s.
Type	: machinetype
Serienummer	: productienummer van fabrikant
Spanning	: voedingsspanning
Vermogen	: energieverbruik
Zekering	: 10 Ampère
Productiejaar	: jaar waarin de machine is gebouwd door de fabrikant

Daarnaast toont het identificatieplaatje de CE-markering:

CE-markering

De machine voldoet aan de vereisten zoals die gesteld worden in de volgende Europese richtlijnen:

2006/42/EC (machinerichtlijn)
2004/108/EC (elektromagnetische compatibiliteit)
2006/95/EC (laagspanningsrichtlijn)

- Het is ten strengste verboden om het identificatieplaatje te verwijderen of het door een gelijksoortig of ander plaatje te vervangen.
- Als het identificatieplaatje beschadigd raakt, neem dan onmiddellijk contact op met de fabrikant.

GEGEVENS OVER DE MACHINE

Artikelnummer machine

34.1	1	1									
------	---	---	--	--	--	--	--	--	--	--	--

Serienummer

		.						
--	--	---	--	--	--	--	--	--

Geproduceerd door

Gedistribueerd door

 Datum

UNITS:

BEDIENINGSPANEEL

DRAAITAFEL

KOLOM

VERVOER

PERS

DIVERS

ALGEMENE INFORMATIE

- Deze handleiding behandelt de semi-automatische wikkelmachine voor pallets zoals weergegeven op pagina 1 en geleverd door FROMM WRAPPING SYSTEMS.
- VOOR ALLES IN DEZE HANDLEIDING GELDT: INDIEN VAN TOEPASSING.
- Deze machine met draaitafel kan geïnstalleerd worden op de vloer. Als optie kan hij uitgerust worden met een frame voor vloerpositionering.
- Het uitrekken van de folie (pre-stretchen) voor het aanbrengen op de goederen verlaagt de verpakkingskosten en vermindert de impact op het milieu (optie beschikbaar afhankelijk van het model).
- Raadpleeg het hoofdstuk Technische gegevens waarin de installatie gedetailleerd wordt beschreven en het hoofdstuk met de afmetingen van het systeem.
- Lees de ten minste de hoofdstukken **VERPAKKING EN TRANSPORT** en **INSTALLATIE** zorgvuldig door.
- Om veiligheidsredenen raden we u aan de volledige instructiehandleiding te lezen voor u de machine installeert/in gebruik neemt of reparaties of onderhoud uitvoert.
- Besteed extra aandacht aan de hoofdstukken **VEILIGHEIDSINSTRUCTIES** en **WAARSCHUWINGEN**, die illustreren hoe de machine gebruikt moet worden en welke gevaarlijke situaties er kunnen optreden, die niet vermeden konden worden bij het ontwerp en de productie van de wikkelmachine.
- Het is ten strengste verboden om aanpassingen te maken aan de machine. Het is niet toegestaan om onbedoeld, corrosief of brandbaar materiaal in de machine in te voeren omdat de machine geen beveiliging heeft tegen explosies.
- De garantieperiode is geldig als aan de volgende voorwaarden wordt voldaan: de machine wordt gebruikt zoals hij bedoeld is en waarvoor hij is ontworpen en uitgerust met beveiligingen, en de aanbevelingen, de informatie (inclusief algemene problemen), details en technische beperkingen m.b.t. gezondheid en veiligheid die door de fabrikant aan de gebruikers beschikbaar zijn gemaakt in de gebruikersinstructies zijn in acht genomen.

Wij accepteren geen aanspraken op garantie als geen gebruik is gemaakt van originele reserveonderdelen.

- Als de machine gebruikt wordt buiten de normale bedrijfsbeperkingen of als de fabriekskennmerken op enigerlei wijze zijn veranderd, wordt dit beschouwd als oneigenlijk gebruik. In dit geval accepteert de fabrikant geen aansprakelijkheid voor letsel/schade aan personen/zaken die het gevolg is van het niet opvolgen van deze richtlijnen.
- Voor de bovengenoemde punten raden we klanten aan om altijd contact op te nemen met de Assistentieservice.

ASSISTENTIESERVICE Neem bij problemen contact op met:

FROMM Nederland BV

RESERVEONDERDELEN Reserveonderdelen kunnen besteld worden bij:

FROMM Nederland BV

AFMETINGEN/DIAGRAM

Raadpleeg het volgende diagram voor de afmetingen:

DISC	Ø1500	Ø1650	Ø1800	Ø2200
A	2065	2225	2375	2775
B	2636	2696	2846	3246
C	73	73	73	73
D	1634	1714	1789	1969

H Max FILM	2250	2500	2800	3050
E	2237	2487	2787	3037
F (Carriage 2 meters)	2540	2790	3090	3340
F (Carriage 1 meter)	2480	2740	3040	3290

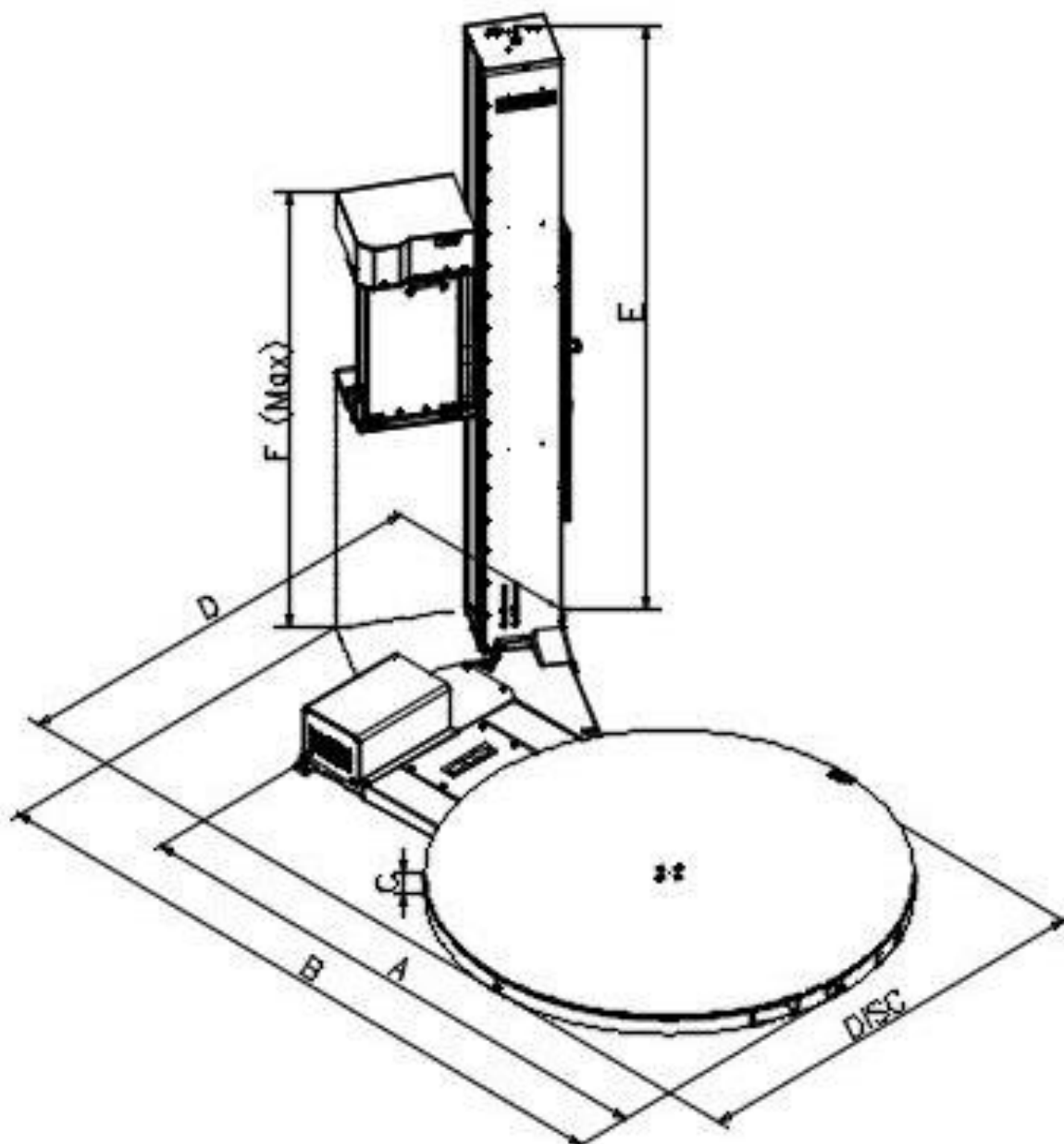

AFMETINGEN/DIAGRAM

Raadpleeg het volgende diagram van de open draaitafel voor de afmetingen.

DISC	Ø1585
A	2360
B	2820
C	77
D	1650
G	1670
H	950

H Max Film	2250	2500	2800	3050
E	2237	2487	2787	3037
F (carriage 2 motors)	2540	2790	3090	3340
F (carriage 1 motor)	2490	2740	3040	3290

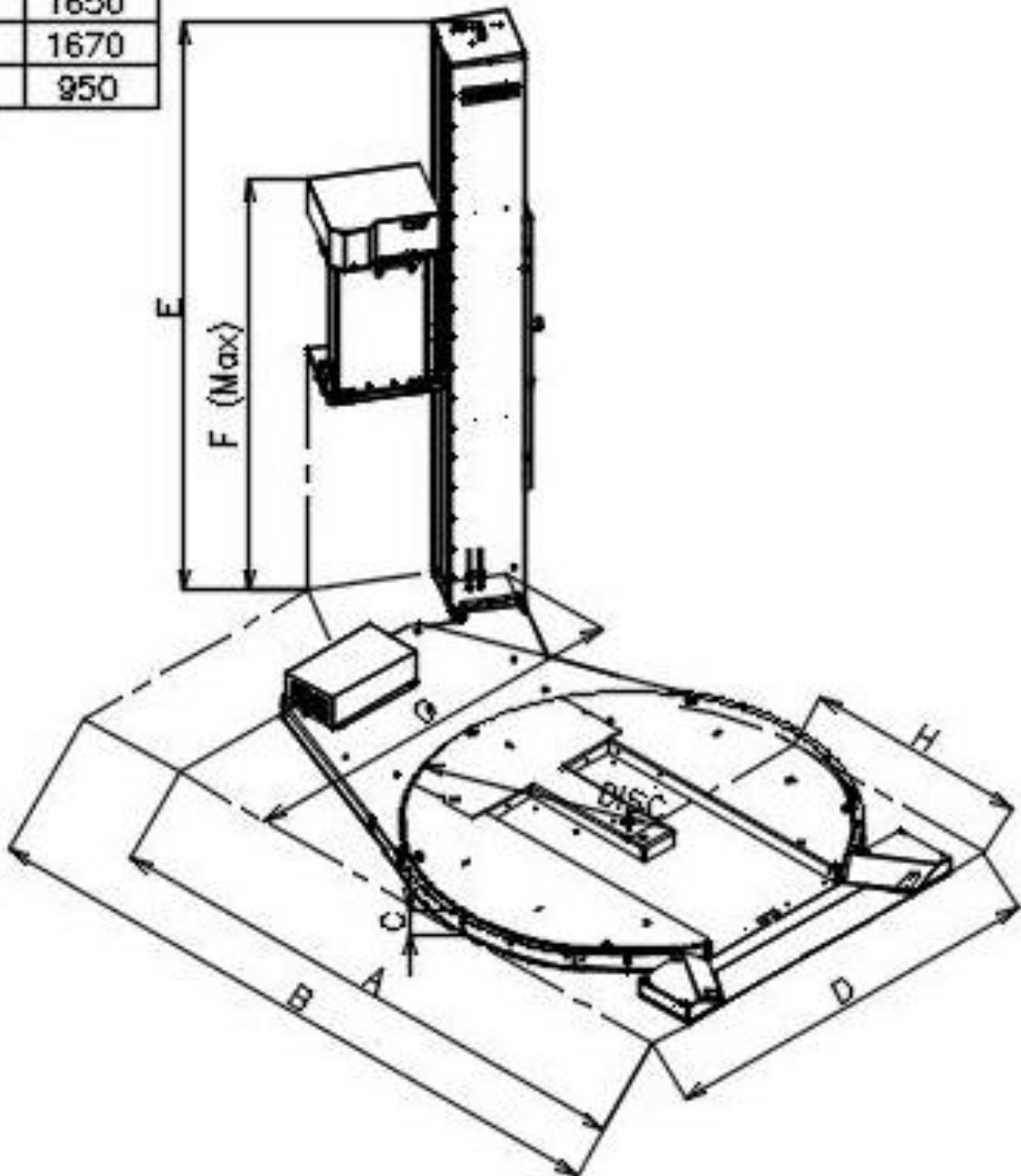

VEILIGHEIDSINSTRUCTIES



Aan de volgende voorwaarden moet altijd voldaan worden tenzij anders vermeld in de instructies in deze handleiding.

- Deze wikkelmachine is geleverd door FROMM WRAPPING SYSTEMS en kan gebruikt worden om pallets te omwikkelen die voldoen aan de vereisten die genoemd worden in de beschrijving van de machine in het hoofdstuk TECHNISCHE GEGEVENS.
Ander gebruik van deze machine kan een gevaar opleveren voor de machine en/of de veiligheid van de gebruiker of andere personen in de buurt van machine.
- Lees deze handleiding zorgvuldig voor u de machine gebruikt en wees u ervan bewust dat er altijd risico's blijven bestaan die niet konden worden uitgesloten in de ontwikkeling van de machine.
- De machine mag alleen gebruikt worden door gekwalificeerd personeel.
- Elektrische bewerkingen aan de machine mogen alleen worden uitgevoerd door een gekwalificeerde elektricien.
- Controleer tijdens het installeren van machine altijd of de veiligheidssystemen correct zijn gemonteerd en naar behoren functioneren. Als u een fout ontdekt, stop dan onmiddellijk de productiecyclus en vraag de bevoegde technische assistentieservice om hulp.
- Controleer de identificatieplaatjes. Als deze zwaar beschadigd zijn, vervang deze dan onmiddellijk en neem direct contact op met de technische assistentieservice van de fabrikant.
- Tijdens het afstellen en het uitvoeren van onderhoudswerkzaamheden moet voldaan worden aan alle vereisten die beschreven staan in het hoofdstuk **ONDERHOUDSINSTRUCTIES**.
- De gebruiker mag de machine alleen inschakelen als de aansluiting op het stroomnet voldoet aan de eisen van het land van levering.
- De leverancier zal zorgen voor de opleiding van het aangewezen personeel, in andere gevallen moet de opleiding worden verzorgd door het installatiebedrijf.
- De machines zijn ontworpen en geproduceerd volgens de toepasselijke veiligheidsrichtlijnen, er is daarom geen verwacht brandgevaar bij correct gebruik.
- Ter voorkoming van **brand** zijn de blusmiddelen die aanwezig zijn in het bedrijf van de gebruiker voldoende om problemen te verhelpen die voortkomen uit het materiaal dat in het proces gebruikt wordt.
- In geval van **brand** raden we het gebruik van CO₂-blussers aan om schade aan de apparatuur en de elektronica te voorkomen.
- In het geval van overstroming is het cruciaal dat de voedingsstroom wordt afgesloten voor u de ruimte betreedt waar de machine geïnstalleerd is.
- Neem in het geval van overstroming contact op met de technische assistentieservice van de fabrikant.
- We raden u aan om geen ongeschikte kleding (met knopen of loshangende delen) of accessoires (armbanden, horloges, ringen, etc.) te dragen tijdens het gebruik van de machine.

VEILIGHEIDSINSTRUCTIES



ONEIGENLIJK GEBRUIK VAN DE MACHINE

Aan de volgende voorwaarden moet altijd voldaan worden tenzij anders vermeld in de instructies in deze handleiding.

- De machine is niet uitgerust met componenten waaraan extra eisen gesteld worden voor verwijdering.
- Zorg dat u niet in de buurt van de draaitafel staat wanneer de machine in werking is (gebruik de noodstopknop om de machine direct te stoppen).
- Raak het pallet niet aan wanneer de machine in werking is (gebruik de noodstopknop om de machine direct te stoppen).
- Steek uw hand of vingers niet tussen de kolom en de foliewagen wanneer de machine in werking is (gebruik de noodstopknop om de machine direct te stoppen).
- Steek uw hand of vingers niet in de kolom (gebruik de noodstopknop om de machine direct te stoppen).
- Houdt uw handen en vingers uit de buurt van de wielen waarop de foliewagen beweegt (gebruik de noodstopknop om de machine direct te stoppen).
- Steek uw hand of vingers niet in het elektrische paneel. (gebruik de noodstopknop om de machine direct te stoppen).
- Doorkruis nooit de ruimte tussen de kolom en de draaitafel (gebruik de noodstopknop om de machine direct te stoppen).
- Steek uw hand of vingers niet in de ruimte tussen de draaitafel en de schijf. (gebruik de noodstopknop om de machine direct te stoppen).
- Klim niet op de transportdelen, tenzij anders aangegeven.
- Zorg dat u zich niet boven de transportdelen bevindt.
- Plaats geen gereedschap of onderdelen op de machine.
- Veiligheidscomponenten mogen niet worden omzeild of uitgeschakeld.

VEILIGHEIDSCOMPONENTEN



We willen nogmaals benadrukken dat alle veiligheidscomponenten geïnstalleerd zijn voor de veiligheid van de gebruiker en dat deze niet veranderd of uitgeschakeld mogen worden.

Raadpleeg de onderstaande afbeeldingen en de bijbehorende tekst.

Kijk naar het bedieningspaneel

	<p>A = geluidssignaal</p> <p>B = noodstopknop</p> <p>C = hoofdschakelaar</p>	<p>Hoofdschakelaar: De voedingsspanning (1 x 230 V) wordt ingeschakeld door de hoofdschakelaar om te zetten. De spanning voor de verschillende besturingselementen (24 V, DC) wordt ook toegevoerd door de machine aan te zetten.</p> <p>D= antibeknellingsysteem</p> <p>E = parachutesysteem</p> <p>R= resetknop</p>
--	--	---

<p>D = antibeknellingsysteem</p>	<p>Dit mobiele antibeknellingsysteem werkt met behulp van vier mechanische sensors. Als er een vreemd object in aanraking komt met de onderkant van de foliewagen beweegt deze in de tegenovergestelde richting en stuurt hij tegelijkertijd een signaal naar de draaitafel zodat deze stopt.</p>
----------------------------------	---

<p>D = antibeknellingsysteem</p>	<p>Deze veiligheidscomponent werkt met behulp van een fotocel en een reflector. Als er zich een vreemd object tussen de fotocel en de reflector bevindt, wordt er een signaal naar de draaitafel gestuurd waardoor deze onmiddellijk stopt.</p>
----------------------------------	---

<p>E = parachutesysteem</p>	<p>Deze mechanische beveiliging, het parachutesysteem, treedt in werking zodra er geen spanning op de band staat. Met ander woorden: het zorgt ervoor dat de foliewagen niet valt.</p>
-----------------------------	--

WAARSCHUWINGEN

- Het gemiddelde geluidniveau van de machine is minder dan 80 dB. Afhankelijk van de gebruikte folie kan tijdens het omwikkelen van een pallet een maximaal geluidsniveau van 80 dB worden gemeten. Het gebruik van geluidsbescherming wordt aangeraden.
- Let op: de folie(rol) kan een elektrostatische lading hebben.
- Ga voorzichtig om met de elektrische installatie. Alleen gekwalificeerd personeel mag hier bewerkingen aan uitvoeren en uitsluitend als alle veiligheidsmaatregelen zijn getroffen die in het hoofdstuk **VEILIGHEIDSINSTRUCTIES** beschreven staan.
- U dient alle Europese veiligheidseisen en -normen in acht te nemen wanneer de machine aangepast moet worden. In dit geval moeten ook de veiligheidscomponenten en beschermkappen worden aangepast.
- Het aanraken van het elektrische systeem levert een gevaar op voor de veiligheid van het personeel.
- Personen die aanpassingen aan de machine maken (functies, bewerkingen, principes) zijn zelf geheel verantwoordelijk voor deze aanpassingen.
- Neem alle nodige veiligheidsmaatregelen wanneer u een bewerking aan de machine uitvoert, vooral bij onderhoud en het oplossen van fouten. Zorg ervoor dat de hoofdschakelaar uit staat (0) en vergrendeld is (indien mogelijk) of dat de voedingskabel losgekoppeld is om te voorkomen dat medewerkers de machine gebruiken tijdens deze bewerkingen. Daarnaast moeten alle veiligheidsmaatregelen en -normen in acht worden genomen tijdens deze bewerkingen.
- Het aanraken of naderen van de machine als deze in werking is kan leiden tot gevaarlijke situaties. Deze handelingen zijn niet toegestaan.



- Neem alle aanbevelingen en wetten met betrekking tot arbeidsomstandigheden en arbeidsveiligheid in acht.
- In de besturingskast bevindt zich een apparaat dat een kort geluidssignaal geeft voordat de machine begint te werken.





TECHNISCHE GEGEVENS

Machine	<ul style="list-style-type: none"> - Maximale snelheid draaitafel - Maximale snelheid foliewagen - Capaciteit in pallets per dag - Bedrijfsuren - FS390 wikkelhoogte - Max. laad capaciteit Ø1500 mm - Max. laad capaciteit Ø1650 mm - Max. laad capaciteit Ø1650 mm - Max. laad capaciteit Ø1800 mm - Max. laad capaciteit Ø2200 mm 	<ul style="list-style-type: none"> maximaal 15 rpm 0,08 meter per seconde afhankelijk van rpm, pallethoogte en wikkelmodus 8 uur/dag, 5 dagen/week maximaal 2250 mm maximaal 2500 mm maximaal 2800 mm maximaal 3050 mm 1500 kg 2000 kg open draaitafel 1250 kg 2000 kg 2000 kg
Omstandigheden	<ul style="list-style-type: none"> - Omgevingstemperatuur - Omgeving 	<ul style="list-style-type: none"> +5 tot +45 °C schoon, droog en niet corrosief
Elektrisch systeem	<ul style="list-style-type: none"> - Voeding - Besturingsspanning - Draaitafelmotor - Foliewagenmotor - Geïnstalleerd vermogen - Veiligheidsklasse elektrisch paneel 	<ul style="list-style-type: none"> 1 x 230 V 50/60 Hz 24 V, DC 0,55 kW 0,25 kW 1,5 kW IP 54
Goederen op pallet-	<ul style="list-style-type: none"> - Palletafmetingen (lengte x breedte) Ø1500 mm - Palletafmetingen (lengte x breedte) Ø1650 mm - Palletafmetingen (lengte x breedte) Ø1800 mm - Palletafmetingen (lengte x breedte) Ø2200 mm - FS390 hoogte inclusief lading (inclusief pallet): 	<ul style="list-style-type: none"> 800 x 1200 x 140 31,5" x 47,24" x 5,51" 1100 x 1200 x 140 mm 43,30" x 47,24" x 5,51" 1200 x 1300 x 140 mm 47,24" x 51,18" x 5,51" 1500 x 1500 x 140 mm 59,05" x 59,05" x 5,51" min. 500 mm/max. 2150 mm min. 19,69" / max. 84,64" min. 500 mm/max. 2500 mm min. 19,69" / max. 98,42" min. 500 mm/max. 2800 mm min. 19,69" / max. 110,24" min. 500 mm/max. 3100 mm min. 19,69" / max. 122,05"
Kleuren	<ul style="list-style-type: none"> - Basis, kolom - Draaitafelschijf - Foliewagenframe - Bedieningspaneel 	<ul style="list-style-type: none"> : blauw, RAL 5010 : geel, RAL 1021 : geel, RAL 1021 : grijs, RAL 7032



Als u met producten werkt van een ander type dan hierboven beschreven, neem dan contact op met de technische assistentieservice van de **fabrikant** om hiervoor schriftelijke toestemming te vragen.

BETEKENIS VAN PICTOGRAMMEN

GEVARENTEKENS

 Fig. 1	<p>Figuur 1:</p> <p>GEVAAR Hoogspanning</p>
 Fig 2	<p>Figuur 2:</p> <p>Algemeen waarschuwingsteken</p>
 Fig. 3	<p>Figuur 3:</p> <p>Risico op beknelling van handen</p>
 Fig 4	<p>Figuur 4:</p> <p>Risico op beknelling van handen en voeten</p>
 Fig 5	<p>Figuur 5:</p> <p>Valgevaar</p>

VERBODSTEKENS

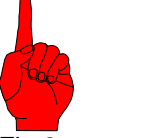
 Fig 6	<p>Figuur 14:</p> <p>Markeert situaties waarin contact opgenomen moet worden met de fabrikant</p>
 Fig 7	<p>Figuur 15:</p> <p>Het is belangrijk dat de richtlijnen zorgvuldig in acht worden genomen. Gebeurt dit niet dan kunnen gebruikers gevaar lopen en als gevolg hiervan komt de garantie te vervallen en is FROMM WRAPPING SYSTEMS niet aansprakelijk.</p>
 Fig 8	<p>Figuur 16:</p> <p>Bewerkingen die moeten worden uitgevoerd.</p>

CE-MARKERING

 Fig 9	<p>Figuur 17:</p> <p>De machine voldoet aan de vereisten zoals die gesteld worden in de Europese machinerichtlijnen</p>
--	---

ANALYSE VAN RESTERENDE RISICO'S

Hieronder vindt u een lijst met resterende risico's, op basis van gevaarelement:

Haspel, foliepers en folie-aanvoerinstallatie: het risico treedt op bij het plaatsen en vervangen van de folie.

Volg zorgvuldig de instructies in de gebruikers- en onderhoudshandleiding.

Snijcomponenten: het risico treedt op bij onderhoudswerkzaamheden.

Volg zorgvuldig de instructies in de gebruikers- en onderhoudshandleiding.

Draaitafel: het risico bestaat op contact met benen en voeten, contact met het product en beknelling tussen het product en de foliewagen.

Uitglippen, struikelen en vallen: let goed op tijdens het laden van het product.

Volg zorgvuldig de bedieningsinstructies in de gebruikers- en onderhoudshandleiding.

Onderhoudswerkzaamheden: deze werkzaamheden mogen alleen worden uitgevoerd door specialisten van de FROMM ASSISTENTIESERVICE.

Pers (optioneel): het risico bestaat op beknelling tussen de draaitafel en het product en tussen de foliewagen en het onderste deel van de machine.

Volg zorgvuldig de bedieningsinstructies in de gebruikers- en onderhoudshandleiding.

Gevaarlijke spanning aanwezig in de elektrische kasten en panelen.

Onderhoud door technici die niet werken voor FROMM is niet toegestaan.

Bij het omwikkelen van producten treden risico's op.

Overweeg de mogelijke oplossingen, afhankelijk van het product, zoals die beschreven staan in UNI EN ISO 415-6: 2010.

PREVENTIEVE EN ALGEMENE VEILIGHEIDSMATREGELEN

1. Correcte installatie van de machine;
2. passende verlichting tijdens gebruik;
3. bescherming/isolatie van alle bewegende delen tegen onbedoeld contact;
4. plaatsing van veiligheidsschermen om rondvliegend materiaal vanaf de machine te voorkomen;
5. filter- of afzuiginstallatie voor stof of verschillende uitlaatgassen;
6. adequate en ingeschakelde mechanische en elektrische beveiliging in de machine;
7. startschakelaars die alleen opzettelijk geactiveerd kunnen worden;
8. noodstopknoppen die makkelijk bereikbaar, herkenbaar en te gebruiken zijn;
9. correcte en efficiënte voedingsaansluiting en isolatie van kabels en stroomvoerende delen;
10. gebruik van passende waarschuwingstekens en vermelding van verplichte persoonlijke beschermingsmiddelen;
11. duidelijk aangegeven verbod op schoonmaken en onderhoud wanneer de machine in bedrijf is;
12. duidelijk aangegeven verbod op het verwijderen van veiligheidscomponenten;
13. informatievoorziening, instructie en opleiding aan personeel;
14. gebruik van passende werkinstructies, processen en procedures;
15. tests, controles, inspecties en regelmatig onderhoud zoals beschreven in de gebruiks- en onderhoudsinstructies.

INSTRUCTIES VOOR VEILIG GEBRUIK:

Gebruik persoonlijke beschermingsmiddelen die passend zijn bij de werkomgeving voor u de machine gebruikt (oordoppen, handschoenen, veiligheidsbril, schoenen).

1. Zorg ervoor dat de omgeving van de machine vrij is van obstakels;
2. controleer mogelijke vluchtopties en zorg ervoor dat vluchtroutes vrij zijn;
3. zorg voor een schone en nette werkomgeving;
4. gebruik de apparatuur correct;
5. meld gevaarlijke situaties direct aan uw leidinggevende;
6. controleer of de veiligheidscomponenten ingeschakeld zijn.

HOOFDONDERDELEN

De machine bestaat bij levering door de fabrikant uit de volgende algemene onderdelen (bij de FS390-serie):

- 1- Kolom
- 2- Bedieningspaneel
- 3- Wagen met foliehouder
- 4- Draaitafel

De machine omwikkelt pallets met rekfolie door de rotatie van de schijf en de op-en-neergaande beweging van de foliewagen langs de kolom

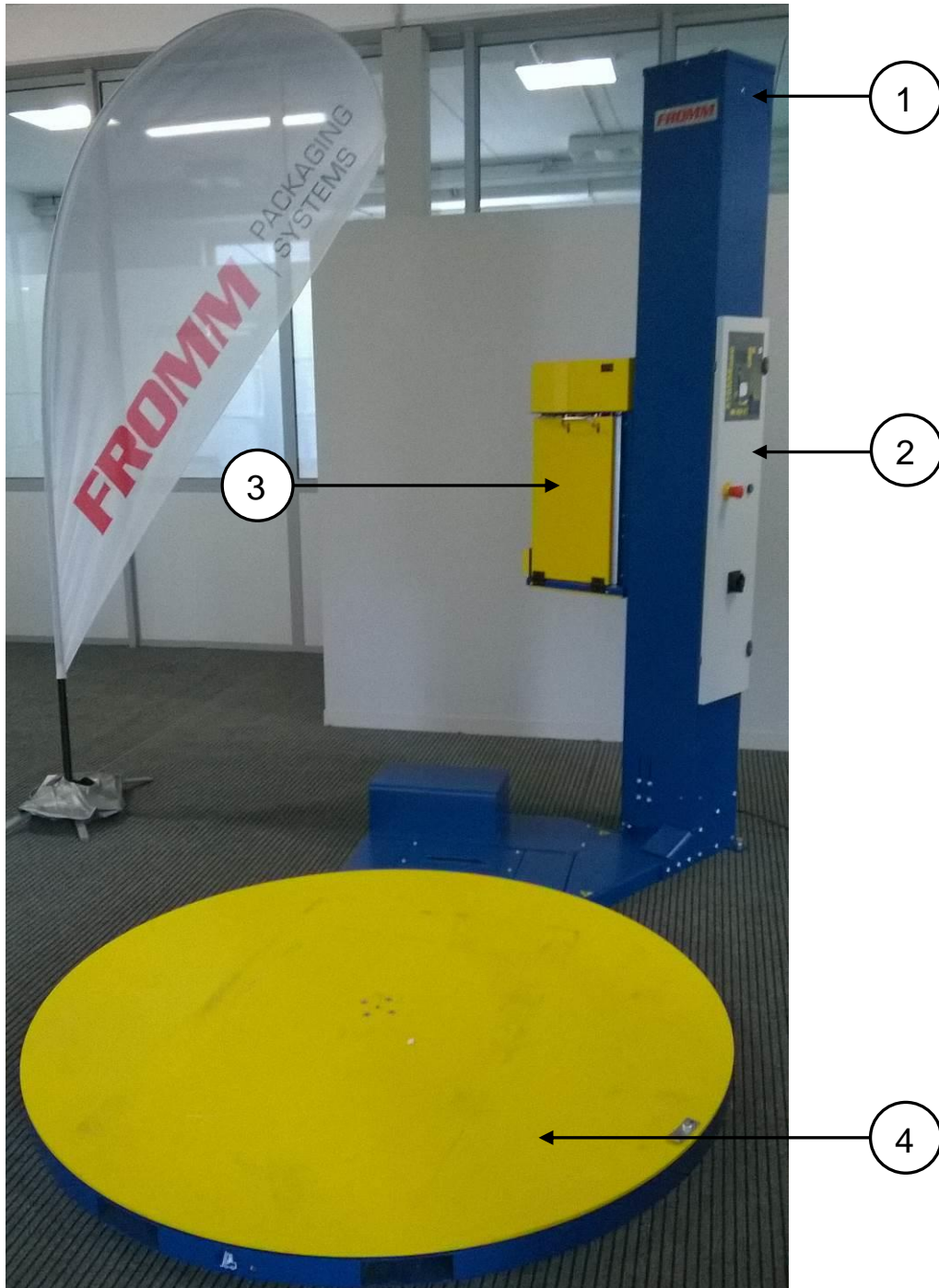

VERPAKKING EN TRANSPORT



Verplaatsen van de machine in houten krat met behulp van een heftruck:

Optillen en verplaatsen dient uitgevoerd te worden met een heftruck die geschikt is voor het gewicht van de machine, de accessoires en de verpakking.

Controleer vooraf altijd of er genoeg ruimte voor de werkzaamheden is.

- Steek de vork (1) van de heftruck onder het krat ter hoogte van de gegraveerde markeringen (2).
- Controleer of de lading stabiel is en til de lading vervolgens op en verplaats deze naar de locatie waar de verpakking verwijderd wordt. Vermijd plotselinge bewegingen en gevaarlijke manoeuvres.

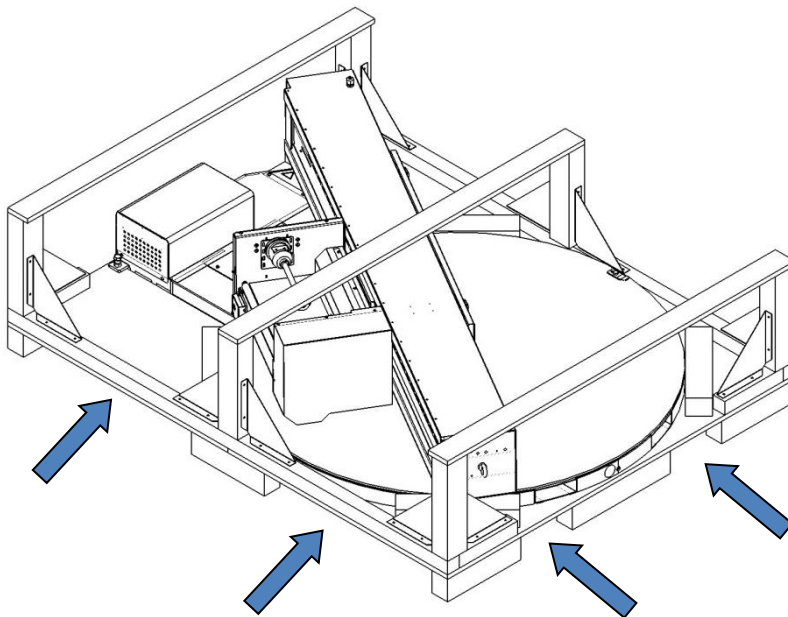

Voor transport en opslag van de machine dienen de volgende maatregelen genomen te worden:

- In het geval van langdurige opslag moeten de omstandigheden geschikt zijn voor het verpakkingsmateriaal.

Wanneer er bevestigingsbanden gebruikt worden om bepaalde componenten op hun plek te houden, mogen deze niet strakgetrokken worden rond kwetsbare onderdelen zoals het bedieningspaneel, de ventilatieroosters, etc.

De machine verplaatsen zonder de verpakking

Als de machine wordt geleverd met bijbehorende componenten, vervoer deze dan ook zorgvuldig en neem passende veiligheidsmaatregelen.

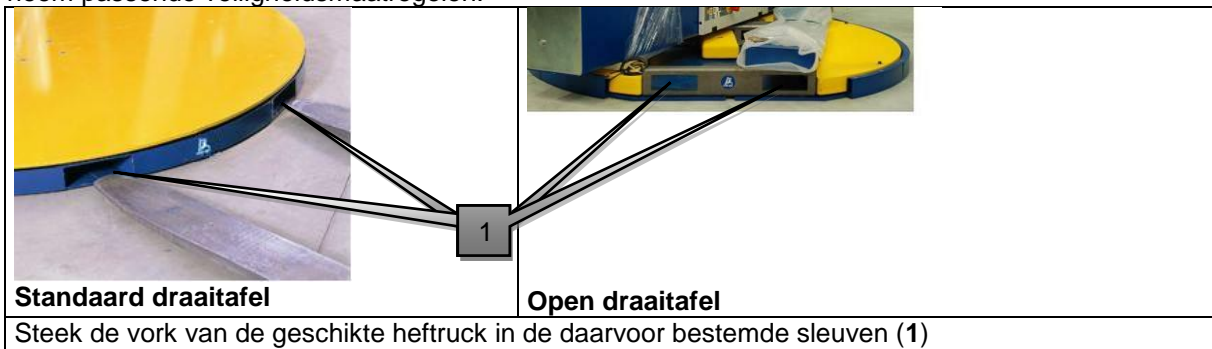

Steek de vork van de geschikte heftruck in de daarvoor bestemde sleuven (1)

Opslag van de machine

De machine en bijbehorende componenten kunnen worden opgeslagen onder een plastic afdekhoes die niet geschikt is voor langetermijnopslag.

De machine mag nooit gestapeld worden en is niet bestemd om externe lasten te dragen.

INSTALLATIE-INSTRUCTIES



LET OP!

Alle beschreven werkzaamheden mogen uitsluitend worden uitgevoerd onder toezicht van gekwalificeerd personeel van de fabrikant of zijn vertegenwoordigers.

Raadpleeg het diagram in het gedeelte **VEILIGHEIDSCOMPONENTEN** voor de nummers van de aangegeven posities.

Algemene handleiding

Controleer altijd of aan de minimale voorwaarden voor plaatsing en bediening van de machine is voldaan, in het bijzonder: omgevingsvoorwaarden (geschikte vloer), temperatuur, luchtvochtigheid, verlichting en geschiktheid van de plaats in de ruimte.

Installatie is uitdrukkelijk verboden in omgevingen met risico op overstromingen, explosies of brand.

De ruimte die nodig is om de wikkelmachine te installeren komt overeen met de afmetingen van de machine en de ruimte voor installatie en bediening.

De machine moet geïnstalleerd worden door gekwalificeerd personeel in direct overleg met de bevoegde technische dienst, volgens de volgende instructies en met inachtneming van de toepasselijke wetten en richtlijnen.

Als voorzorgsmaatregel dient u de machine altijd te controleren op schade als gevolg van het transport of het verplaatsen.

Neem indien nodig direct contact op met de fabrikant.

Temperatuur

Zorg er veiligheidshalve voor dat de machine werkt bij een omgevingstemperatuur tussen de +5 °C en +30 °C.

Als u andere waarden meet, neem dan direct contact op met de technische dienst.

Werkomgeving

Het is ten strengste verboden om de machine te plaatsen/gebruiken in een omgeving met explosie- of brandgevaar.

Zorg dat er geen concentraties van stof, gassen, dampen of schadelijke deeltjes, elektrostatische velden, overmatige elektromagnetische flux of andere zaken aanwezig zijn die schadelijk kunnen zijn voor mensen of de werking van de machine kunnen beïnvloeden.

Neem altijd de toepasselijke wetten met betrekking tot gezondheid en veiligheid in acht.

De machine dient op een vlakke, stevige, trillingsvrije, betonnen ondergrond geplaatst te worden.

Open de bovenste componenten van de machine niet op een incorrecte manier.

Elektriciteitsvoorzieningen

De klant moet zorgen voor een voedingskabel die geschikt is voor de voedingsspanning van de besturingskast, met een kabeldiameter die de totale gevraagde spanning kan leveren, zoals beschreven in het hoofdstuk **TECHNISCHE GEGEVENS**.

De wikkelmachine moet bij voorkeur aangesloten zijn op een stopcontact met een kabel en een standaard CEE-stekker met een (trage) zekering van 16 A.

Raadpleeg het hoofdstuk **TECHNISCHE GEGEVENS** voor informatie over de juiste stekker.

Indien nodig moet de klant zorgen voor een hoofdschakelaar die zich voor de stekker bevindt.

De voeding moet voldoen aan de geldende normen op het gebied van toegestane spanningsvariaties, spanningsfluctuaties, golfvorming, vermindering van hoge harmonischen, etc.

INSTALLATIE-INSTRUCTIES



LET OP! Alle beschreven werkzaamheden mogen uitsluitend worden uitgevoerd onder toezicht van gekwalificeerd personeel van de fabrikant of zijn vertegenwoordigers.
(VOOR ALLES GELDT: INDIEN VAN TOEPASSING)

De kolom en de foliewagen (Fig. 1) worden meestal op de volgende manier getransporteerd: de kolom in horizontale positie en de foliewagen op de kolom gemonteerd.

Bij installatie van de machine moet de positie van de kolom en de foliewagen daarom aangepast worden.

Positionering van de kolom:

- Nadat u de machine geplaatst hebt, tilt u de kolom op (eventueel met behulp van een heftruck of takelbrug en met het gat bovenin de kraan) door deze te kantelen rondom de montagepunten (Fig. 2) die speciaal zijn aangepast. Positioneer de kolom dan haaks op de draaitafel.
- Bevestig de kolom in de staande positie ten opzichte van het vloeroppervlak met behulp van de meegeleverde schroeven en draai deze aan (Fig. 3/4/5/6/7).

Foto van de FS390 standaard wikkelmachine (Fig. 1):

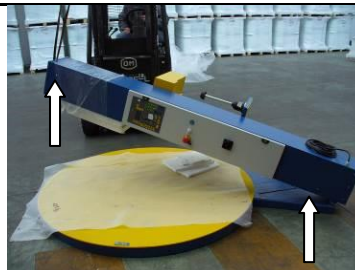

Fig. 2



Fig. 3



Fig. 4



Fig. 5



Fig. 6



Fig. 7

MONTAGEVOLGORDE



1. Controleer de werking van de HOOFDSCHAKELAAR (Fig. 1)
2. Controleer de werking van de NOODSTOPKNOP (Fig. 2) en de RESETKNOP (Fig. 3)



Fig. 1



Fig. 2



Fig. 3

3. Controleer de werking van de VEILIGHEIDSCOMPONENTEN van de machine (Fig. 1/2)



Fig. 1/foliewagen:
antibeknellingsysteem



Fig. 2/kolom:
parachutesysteem/
antibeknellingsysteem

4. Controleer de werking van de VEILIGHEIDSCOMPONENT van het hoefijzer (Fig. 1/2)



Fig. 1

1



Fig. 2

2



- Als u een obstakel tussen de fotocel en de reflector plaatst, mag de machine niet starten (1). (Fig. 1)
- Start de machine en plaats tijdens een rotatie een mechanische blokkade in positie 2. (Fig. 2)
De machine moet meteen een noodstop maken.

5. Controleer de werking van het FOLIEWAGENTRANSPORT (Fig. 1/2/3)



Fig. 1/handmatig transport



Fig. 2/OMHOOG



Fig. 3/OMLAAG

6. Controleer de werking van de AFSTANDSENSOR BOVEN en de EINDSCHAKELAAR ONDER voor de positie van de foliewagen (Fig. 1/2)

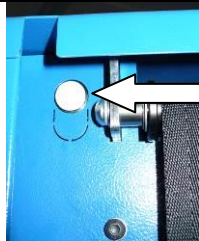

Fig. 1

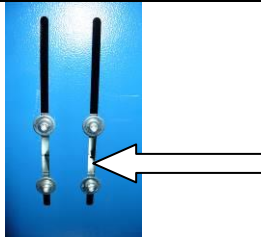







Fig. 2

MONTAGEVOLGORDE

7. Controleer de werking van de FOTOCEL (Fig. 1/2)		
		
Fig. 1	Fig. 2	
8. Controleer de werking van het AANVOERHASPELSYSTEEM (Fig. 1/2)		
		
Fig. 1	Fig. 2	
9. Controleer de werking van het TOEGANGSKLEPSYSTEEM (Fig. 1/2)		
		
Fig. 1	Fig. 2	
10. Controleer de werking van de ROTATIE VAN DE DRAAITAFEL (Fig. 1/2)		
		
Fig. 1/handmatig transport	Fig. 2/langzame rotatie	
11. Controleer de werking van de RESETKNOP van de machine (Fig. 1)		
		
Fig. 1/resetfunctie		

MONTAGEVOLGORDE

12. Controleer de werking van de AFSTANDSSENSOR voor hoog/laag wikkelen en voor de nulpositie (Fig. 1)

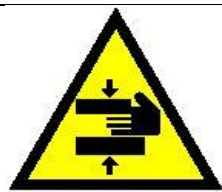
 <p>Fig. 1</p>		
---	--	---

13. Controleer de werking van de schakelaars voor de omvormer van de kolom/foliewagen/draaitafel (Fig. 1/2/3)

 <p>Fig. 1 (Q1) kolomomvormer Als u deze schakelaar sluit wordt de stroom naar de omvormer voor het op-en-neertransport van de foliewagen langs de kolom onderbroken.</p>	 <p>Fig. 2 (Q2) foliewagenomvormer Als u deze schakelaar sluit wordt de stroom naar de aanvoer/rem van de foliewagen (rechter roller van de foliewagen) onderbroken.</p>	 <p>Fig. 3 (Q3) draaitafelomvormer Als u deze draaitafelschakelaar sluit wordt de stroom naar de omvormer voor rem van de foliewagen (linker roller van de foliewagen) ook onderbroken.</p>
---	--	--

FOLIEAANVOER**Folie**

- LLDPE-materiaal
- Interne diameter rol
- Externe diameter rol
- Foliebreedte

Max. 35 μ
 76,2 mm
 Max. 250 mm
 Max. 500 mm

BELANGRIJK: REINIGING VAN DE RUBBEREN ROLLERS

De rekfolie laat een afzetting van silicone deeltjes achter op de rubberen rollers (afhankelijk van de gebruikte folie).

Het is daarom erg belangrijk de rubberen rollers periodiek te reinigen met alcohol, op deze manier wordt de kleefkracht tussen rol en folie weer hersteld.

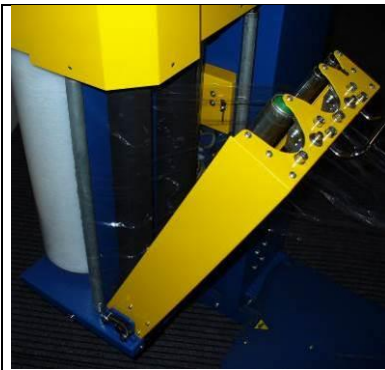

Fig. 1



Fig. 2



Fig. 3

Als u met producten werkt van een ander type dan hierboven beschreven, neem dan contact op met de technische assistentieservice van de **fabrikant** om hiervoor schriftelijke toestemming te vragen.

VOLGENDE PAGINA LET OP! NA EERSTE INSTALLATIE

FOLIEAANVOER**LET OP!**

Na eerste installatie

Volg de volgende procedure voor u machine inschakelt:

- controleer of de noodstopknop is vrijgegeven;
- schakel de machine in;
- druk op de resetknop;
- wacht vijf seconden en voer dan de eerste rotatie uit in handmatige modus;
- volg de onderstaande procedure als de draaitafel draait.

Volg de volgende procedure na installatie van of onderhoud aan de machine om de werking van de veiligheidscomponenten te controleren zoals bijvoorbeeld:

- ✓ **de koppeling van de antibeknellingsbescherming van de gebruiker**
- ✓ **de koppeling van de antibeknellingsensor voor toegang tot het hoefijzer**
- ✓ **de noodstopknop**

Controleer de werking van de beweegbare antibeknellingsbescherming van de foliewagen:

- Start de machine
- Trigger de gebruikersbescherming

Controleer of de foliewagen van richting verandert gedurende ongeveer 3 seconden en dat de draaitafel vertraagt en binnen een aantal seconden stopt.

De koppeling van de antibeknellingsensor van de hoefijzeropening:

- Start de machine
- plaats een mechanische blokkade in de hoefijzeropening (tussen de blauwe randen)

Controleer of de draaitafel stopt binnen enkele tienden van seconden.

Controleer de werking van de noodstopknop:

- Start de machine
- Druk op de noodstopknop

Controleer of de machine stopt binnen enkele tienden van seconden.

BEDIENINGSPANEEL

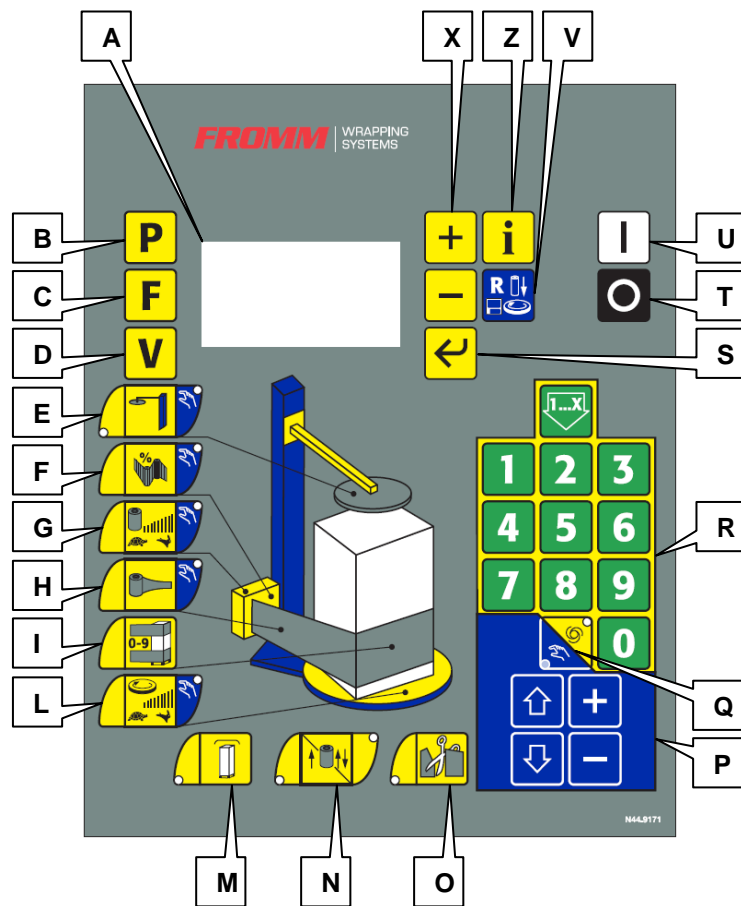

AANWIJZINGEN

CYCLUS ACTIEF, START OMHOOG

In het elektrische paneel is een apparaat geïnstalleerd dat een geluidssignaal kan geven. Het signaal wordt geactiveerd als er een nieuwe cyclus begint en duurt enkele seconden. Het klinkt elke keer als er een automatisch programma wordt uitgevoerd. De gebruiker kan zo de gevarenszone verlaten voordat de machine begint te werken.

De machine begint pas te werken nadat deze periode verstreken is.

MACHINE-ALARM/RESET

Als de noodstop of een andere veiligheidscomponent getriggerd wordt, stopt het automatische programma van de wikkelmachine. Hiervan is ook een melding te zien op het scherm van het bedieningspaneel. U kunt pas doorgaan met wikkelen als de oorzaak van de fout verholpen is en de resetknop op de besturingskast ingedrukt is. Hierdoor wordt de 'foutstatus' gewist en wordt de stroom weer aangesloten, mits uiteraard de noodstopknop is vrijgegeven en/of de oorzaak van de fout is verholpen.

De draaitafel en de foliewagen keren terug naar de nulpositie van de machine.

FS390 bedieningspaneel

A = multifunctioneel scherm
B = programma
C = speciale functie
D = waarde
E = persfunctie
F = voorrekoets
G = toets foliewagensnelheid
H = rekoets
I = toets voor hoog en laag wikkelen

L = toets draaitafelsnelheid
M = functie afdekvel
N = functie enkel en dubbel wikkelen

O = functie folie afsnijden
P = handmatige toetsen
Q = selectietoets automatisch/handmatig

R = opstarttoets voor bewaarde cyclussen

S = bevestigingstoets voor informatie die op het scherm gemarkeerd is

T = stoptoets

U = starttoets

V = resettoets, start de machine opnieuw vanuit de nulpositie

Z = informatietoets

X = druk op **+** en **-** om de aangegeven waarde op het scherm te vergroten of te verkleinen

FOUTEN

E1: omvormerfout

E2: folie op of afgescheurd

E3: noodstop

E4: deur open

E5: beschermingsensors

E6: geen pallet gedetecteerd

E7: draaitafelveiligheid

E8: bandveiligheid



WAARSCHUWING

ALGEMENE INFORMATIE

PARAMETERS INVOEREN IN AUTOMATISCHE PROGRAMMA'S MET BEHULP VAN TOETSEN

In een automatisch programma, wanneer u de instellingspagina opent van een van de volgende functies:

- voorrekken
- foliewagensnelheid
- op spanning brengen
- rpm hoog/laag
- draaitafelsnelheid
- afdekvel
- snijsysteem

Voer de waarden in en druk op  om ze te wijzigen en  of  om deze waarden te vergoten of te verkleinen.











Druk op  of wacht twee seconden na het invoeren van de waarden om deze te bevestigen en de instellingspagina te verlaten.

Druk op  om de instellingen te annuleren en de instellingspagina te verlaten zonder opslaan.













BEDIENINGSPANEEL

Selectiemodus voor de bewerkingen (indien aanwezig betekent een brandende LED welke functie geselecteerd is).

















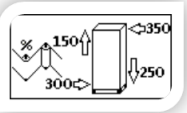

De gele toetsen op het bedieningspaneel zijn voor automatische functies, de blauwe zijn voor handmatige functies.

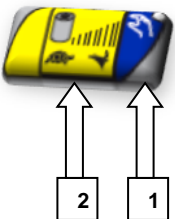
Toets	Omschrijving
	<p>Selectie automatisch/handmatig Automatische (rechter LED aan, gele toets) of Handmatige (linker LED aan, blauwe toets) bedieningsmodus</p> <div style="display: flex; align-items: flex-start;"> <div style="margin-right: 20px;">   </div> <div> <p>Als de handmatige modus actief is en u druk een toets in die uitsluitend gebruikt kan worden in de automatische modus, knippert dit symbool twee keer op het scherm.</p> <p>Als de automatische modus actief is en u druk een toets in die uitsluitend gebruikt kan worden in de handmatige modus, knippert dit symbool twee keer op het scherm.</p> </div> </div>
	<p>Programma De letter 'P' voor programma staat continu in het scherm (als er geen andere toetsen geactiveerd worden). Er kunnen 30 programma's worden opgeslagen. <i>Raadpleeg voor het opslaan van programma's de pagina 'Cyclussen programmeren' in het hoofdstuk BASISBEDIENINGSINSTRUCTIES.</i></p>
	<p>Speciale functie De letter 'F' voor functie staat continu in het scherm (als er geen andere toetsen geactiveerd worden). Er zijn 11 speciale functies beschikbaar. U kunt maximaal 4 speciale functies per programma activeren. <i>Raadpleeg voor meer informatie over de functies de pagina 'Speciale functies' in het hoofdstuk BASISBEDIENINGSINSTRUCTIES.</i></p>
	<p>Waarde In de verschillende functies en toetsen kunnen waarden worden ingesteld.</p>
 	<p>Druk op deze toets om de aangegeven waarde op het scherm te vergroten.</p> <p>Druk op deze toets om de aangegeven waarde op het scherm te verkleinen.</p>
	<p>Bevestigen Druk op deze toets om de gemarkeerde waarde op het scherm te bevestigen.</p>
	<p>Informatie Druk hierop om informatie over het programma op het scherm weer te geven. <i>Raadpleeg voor meer informatie over deze toets de pagina 'Informatie' in het hoofdstuk BASISBEDIENINGSINSTRUCTIES.</i></p>



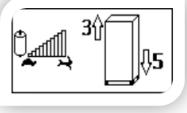







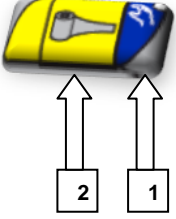



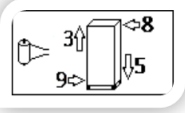

BEDIENINGSPANEEL

	<p>Reset Reset de machine en zorgt ervoor dat de wikkelmachine de draaitafel en de foliewagen naar de nulpositie brengt (zowel in handmatige als in automatische modus).</p>
	<p>Start Start de wikkelcyclus.</p>
	<p>Stop Stopt de wikkelmachine. De verschillende soorten stops zijn hieronder beschreven.</p> <p>Handmatige modus:</p> <ul style="list-style-type: none"> - Standaard (knop één keer indrukken): foliewagen stopt direct en de draaitafel stopt als hij zijn nulpositie bereikt heeft. - Direct (knop twee keer indrukken): foliewagen en draaitafel stoppen direct. <p>Automatische modus:</p> <ul style="list-style-type: none"> - Standaard (knop één keer indrukken): de cyclus stopt. De foliewagen stopt direct en de draaitafel stopt als hij zijn nulpositie bereikt heeft. - Direct (knop twee keer indrukken): de cyclus stopt. De foliewagen en de draaitafel stoppen direct. <p>Druk op  om de cyclus opnieuw te starten vanuit de positie waarin hij gestopt is.</p>
	<p>Directe selectie van programma's 1 t/m 9 Als u op toets 1 - 9 drukt in de automatische modus start de machine direct het bijbehorende programma zodra het programma is geselecteerd en de startknop is ingedrukt.</p>
	<p>Selectie van programma met aanduiding hoger dan 9 Druk op de groene toets 1..X om de procedure te starten om een programma-aanduiding uit twee cijfers in te voeren (als u bijv. 2 en 3 indrukt, start cyclus 23). <u>Als er twee seconden verstrijken:</u></p> <ul style="list-style-type: none"> • tussen het indrukken van het de toets 1..X en het eerste cijfer wordt de procedure afgebroken en verlaat u deze procedure; • tussen het invoeren van het eerste en het tweede cijfer wordt het programma dat bij het eerste cijfer hoort geselecteerd; • na het invoeren van het tweede cijfer wordt het programma dat bij het tweecijferige getal hoort geselecteerd.
	<p>Handbedieningstoets voor pers en foliewagen</p> <p>Druk eerst op handmatige modus. Druk vervolgens op  of  om de beweging omhoog of omlaag te starten. Druk er opnieuw op om de beweging te stoppen.</p>
	<p>Plus- of mintoets.</p> <p>Druk eerst op handmatige modus. Druk vervolgens op  of  om de gemarkeerde waarde te vergroten of verkleinen.</p>



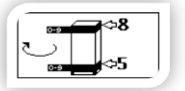





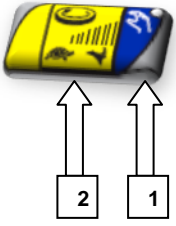

BEDIENINGSPANEEL

Toets	Omschrijving
	<p>Voorrektoets (Alleen geactiveerd met het vervoer 2 motoren)</p> <p>Handmatige modus:</p> <p>Druk op de blauwe toets van de selectieknop voor handmatig  (linker LED aan). Druk op de toets voor voorrekken in handmatige modus (rechter LED gaat aan (1)). Deze parameter wordt weergegeven op het scherm. In handmatige modus kunt u de waarde voor voorrekken als percentage invoeren (met waarden van 100% tot 400%, in stappen van 10%) met behulp van  of .</p>  <p>Automatische modus:</p> <p>Druk op de gele toets van de selectieknop voor automatisch  (rechter LED aan). Druk op de toets voor voorrekken in automatische modus (geel pictogram (2)).</p>  <p>In automatische modus kunt u de waarde voor voorrekken als percentage invoeren (met waarden van 100% tot 400%, in stappen van 10%) voor elke wikkelfase: wikkelen onder, foliewagen omhoog, wikkelen boven, foliewagen omlaag.</p> <p>Gebruik de toets  om te wisselen van waarde en pas waarden aan met  of . Druk op  om de instellingen te verlaten.</p>
	<p>Omschrijving</p> <p>Carriage speed key</p> <p>Handmatige modus:</p> <p>drukt Manual selector  blauwe toets (links LED aan). Druk vervoer speed Manual mode-toets (rechts LED gaat aan (1)). Deze parameter is ingesteld op het scherm.</p> <p>In de handmatige modus kunt u de snelheid van de rijdende waarde van een minimum van 1, tot een maximum van 9 met  or .</p> <p>Druk op de "Up" toets in de handmatige modus en de wagen zal bewegen totdat deze sleutel is opnieuw gedrukt.</p> <p>Automatische modus:</p> <p>Druk Automatische selector  gele toets (rechts LED aan). Druk vervoer speed automatische mode-toets (geel pictogram (2)).</p>  <p>In de automatische modus kunt u de snelheid van de rijdende waarde in te stellen, zowel tijdens het opstijgen en tijdens de afdaling. U kunt de gedragen snelheidswaarde van een minimale waarde van 1 (20Hz) met een maximum van 9 (60Hz) ingesteld.</p> <p>Om over te schakelen van de ene waarde naar de andere, gebruik  de sleutel en wijzigen met of . Druk op  om af te sluiten</p>

BEDIENINGSPANEEL

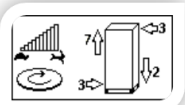



Toets	Omschrijving
	<p>Omschrijving Rektoets</p> <p>Handmatige modus: Druk op de blauwe toets van de selectieknop voor handmatig  (linker LED aan). Druk op de toets voor rekken in handmatige modus (rechter LED gaat aan (1)). Deze parameter wordt weergegeven op het scherm.</p> <p> In handmatige modus kunt u de waarde voor het rekken van de folie instellen van minimaal 1 tot maximaal 9 met  of .</p> <p>Automatische modus: Druk op de gele toets van de selectieknop voor automatisch  (rechter LED aan). Druk op de toets voor rekken in automatische modus (geel pictogram (2)).</p> <p> In automatische modus kunt u de waarde voor rekken invoeren van minimaal 1 tot maximaal 9 voor elke wikkelfase: wikkelen onder, foliewagen omhoog, wikkelen boven, foliewagen omlaag.</p> <p>Gebruik de toets  om te wisselen van waarde en pas waarden aan met  of . Druk op  om de instellingen te verlaten.</p>
	<p>Omschrijving Toets voor hoog en laag wikkelen</p> <p>Alleen in automatische modus: Druk op de gele toets van de selectieknop voor automatisch  (rechter LED aan). Druk op de toets voor hoog en laag wikkelen.</p> <p> U kunt de waarde voor hoog en laag wikkelen instellen van minimaal 1 tot maximaal 9.</p> <p>Gebruik de toets  om te wisselen van waarde en pas waarden aan met  of . Druk op  om de instellingen te verlaten.</p>

BEDIENINGSPANEEL



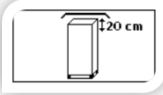

Toets	Omschrijving
	<p><u>Toets draaitafelsnelheid</u></p> <p><u>Handmatige modus (handmatige draaitafelbediening)</u></p> <p>Druk op de blauwe toets van de selectieknop voor handmatig  (linker LED aan). Druk op de toets voor draaitafelsnelheid in handmatige modus (rechter LED gaat aan (1)). Deze parameter wordt weergegeven op het scherm.</p> <div style="display: flex; align-items: center;">  <div style="margin-left: 10px;"> <p>In handmatige modus kunt u de waarde voor de draaisnelheid instellen van minimaal 1 tot maximaal 9 met  of .</p> </div> </div> <p>Houd de toets ingedrukt om de draaitafel te roteren, laat hem los om de draaitafel te stoppen.</p> <p><u>Automatische modus:</u></p> <p>Druk op de gele toets van de selectieknop voor automatisch  (rechter LED aan). Druk op de toets voor draaitafelsnelheid in automatische modus (geel pictogram (2)).</p> <div style="display: flex; align-items: center;">  <div style="margin-left: 10px;"> <p>In automatische modus kunt u de waarde voor de draaitafelsnelheid invoeren van minimaal 1 (30 Hz/7,5 rpm) tot maximaal 9 (60 Hz/15 rpm) voor elke wikkelfase: wikkelen onder, foliewagen omhoog, wikkelen boven, foliewagen omlaag.</p> </div> </div> <p>Gebruik de toets  om te wisselen van waarde en pas waarden aan met  of . Druk op  om de instellingen te verlaten.</p>





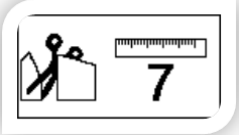

BEDIENINGSPANEEL (functietoetsen op het bedieningspaneel)

FUNCTIE	Omschrijving
	<p><u>Functie enkel wikkelen (alleen omhoog) en dubbel wikkelen (omhoog/omlaag)</u></p> <p>Druk op de gele toets van de selectieknop voor automatisch  (rechter LED aan). Wikkelselectie (functiedetails):</p> <ul style="list-style-type: none"> - <u>Alleen wikkelen als foliewagen omhoog gaat (linker LED gaat aan (2)).</u> <p>Door op start  te drukken gaat de foliewagen naar het laagste punt van de kolom en stopt daar, de draaitafel begint te draaien met het aantal rpm dat ingesteld is bij wikkelen onder  (0-9). Als het aantal rpm voor laag wikkelen 0 is, gaat de foliewagen zodra de draaitafel begint te draaien naar het hoogste punt plus de hoogte die is ingesteld bij <u>Speciale functie 1 'hoogte bovenkant pallet'</u>, d.w.z. naar het punt waar de folie zo ver als nodig boven de pallet uitkomt. De foliewagen stopt nu en de draaitafel draait met het aantal rpm's dat is ingesteld bij wikkelen boven  (0-9). Einde van cyclus.</p> <ul style="list-style-type: none"> - <u>Wikkelen als foliewagen omhoog en omlaag gaat (rechter LED gaat aan (1)).</u> <p><u>Zelfde bewerkingen als bij foliewagen omhoog.</u> De foliewagen gaat vervolgens omlaag totdat deze de eindschakelaar van de kolom bereikt en stopt. De draaitafel voert de laatste rotatie uit en stopt. Nu gaat de foliewagen omhoog naar de positie die is ingesteld in 'starhoogte foliewagen' (parameter 22, instelbaar van 0-50 cm) in het 'menu 1 verborgen parameters'. Einde van cyclus.</p> <p><u>FOLIEWAGEN VASTZETTEN:</u> Als u tijdens een automatische cyclus de toets voor de wikkelfunctie ingedrukt houdt, blijft de draaitafel draaien en stopt de foliewagen.</p>

FUNCTIE	Omschrijving
	<p><u>Functie afdekvel</u></p> <p><u>Alleen in automatische modus (enkel/dubbel wikkelen)</u></p> <p>Druk op de gele toets van de selectieknop voor automatisch  (rechter LED aan). Druk op de toets voor afdekvel in automatische modus (geel pictogram), LED gaat aan.</p> <p><u>Functiedetails:</u> Als de bovenkant van de pallet bereikt is en de draaitafel nog steeds draait, gaat de foliewagen de afstand omlaag die is ingesteld in de parameter van de functie afdekvel, vervolgens stopt de tafel ook en gaat de machine in stand-bystand. Door op  te drukken gaat de draaitafel draaien en beweegt de foliewagen naar de bovenkant van de pallet en indien dat zo is ingesteld nog een bepaalde afstand hoger, de zgn. overlapparameter. Er worden op hoge snelheid rotaties uitgevoerd en de cyclus wordt normaal hervat.</p> <div style="display: flex; align-items: center;">  <p>U kunt de extra hoogte die de foliewagen omlaag gaat ten opzichte van de bovenkant van de pallet instellen. De waarde hiervan kan ingesteld worden van minimaal 5 tot maximaal 9.</p> </div> <p>Druk op  om de instellingen te verlaten.</p>

BEDIENINGSPANEEL (functietoetsen op het bedieningspaneel)

FUNCTIE	Omschrijving
	<p>Functie folie afsnijden Kan worden ingeschakeld door INSCHAKELEN te selecteren bij parameter 16 'snijfunctie' in 'menu 1 verborgen parameters'.</p> <p>Alleen in automatische modus: Druk op de gele toets van de selectieknop voor automatisch  (rechter LED aan). Druk op de toets voor de functie folie snijden (geel pictogram), LED gaat aan.</p> <p>Functiedetails: Selecteer de functie folie snijden om naar de parameterpagina te gaan waar de 'lengte folie-uiteinde' wordt ingesteld. Dit is de lengte van het foliegedeelte tussen de snede en de foliewagen aan het einde van de cyclus.</p>  <p>U kunt de waarde voor lengte folie-uiteinde instellen van minimaal 1 tot maximaal 9.</p> <p>Druk op  om de instellingen te verlaten.</p>

FUNCTIE	Omschrijving
	<p>Persfunctie Kan worden ingeschakeld door INSCHAKELEN te selecteren bij parameter 6 'inschakelen menu bovenplaat' in 'menu 1 verborgen parameters'.</p> <p>Handmatige modus: Druk op de blauwe toets van de selectieknop voor handmatig  (linker LED aan). Druk op de toets voor persen in handmatige modus (rechter LED gaat aan (1)).</p> <p>In handmatige modus verschijnt deze tekening op het scherm en u kunt het bewegen met  totdat het de pallet aanraakt.</p>  <p>In handmatige modus kunt u de instellingen openen voor voorrekken, foliewagensnelheid, rekken, boven en onder wikkelen en draaitafelsnelheid.</p> <p>Automatische modus: Druk op de gele toets van de selectieknop voor automatisch  (rechter LED aan). Druk op de toets voor persen in automatische modus (linker LED gaat aan (2)).</p> <p>In automatische modus gaat de pers omlaag zodra  wordt ingedrukt, tot het de pallet raakt en de cyclus begint. Aan het einde van de cyclus gaat de pers omhoog naar de bovenkant van de kolom en geeft zo de pallet vrij.</p>

BASISBEDIENINGSINSTRUCTIES





Speciale functies

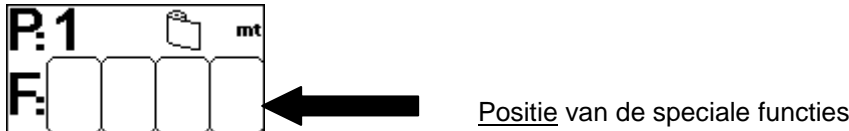

Er zijn 11 speciale functies.

Op een programma kunnen maximaal 4 speciale functies worden toegepast, deze worden weergegeven in het onderste deel van het scherm (hieronder gemarkeerd met een pijl).



Door de functietoets  in te drukken verschijnt eerst de lege tekening  op het scherm, die correspondeert met 'geen functie'.



Als u op  drukt, verschijnt de eerste knipperende functie (de geselecteerde).

Druk nogmaals op  of  om door de andere functies te bladeren die in de positie beschikbaar zijn.

Als u de functie hebt geselecteerd, bevestig deze dan met , na 2 seconden zonder bewerking wordt deze ook opgeslagen.



Druk altijd op de functietoets  om van de ene positie naar de andere te gaan.

Als de functie bijbehorende parameters heeft:



Als u de geselecteerde functie heeft geselecteerd met  of , voer de andere parameters

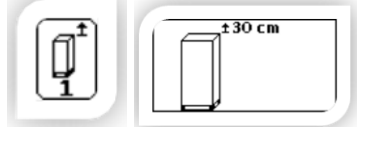

dan in met de toets  :

Voorbeeld 1 met bijbehorende parameter:

	<p>Als de functie maar één parameters heeft, pas dan de waarde aan met  of .</p> <p>Na 2 seconden zonder bewerking wordt de waarde opgeslagen. Na 30 seconden zonder bewerking gaat u terug naar de hoofdpagina, of druk hiervoor op .</p>
--	--

Voorbeeld met meerdere bijbehorende parameters:

	<p>Als de functie meerdere parameters heeft, druk dan op  om naar de volgende parameter te gaan.</p> <p>Druk op  om de parameter te bevestigen er terug te gaan. Na 2 seconden zonder bewerking wordt de waarde opgeslagen. Na 30 seconden zonder bewerking gaat u terug naar de hoofdpagina, of druk hiervoor op .</p>
--	---

Als een functie is ingesteld en u drukt op  of  verschijnt het lege functievenster opnieuw, knipperend .

BASISBEDIENINGSINSTRUCTIES



Speciale functies

1. Functie OVERLAP BOVENZIJDJE PALLET

		<p>De instelling van deze afstand staat voor de afstand die de foliewagen omhoog beweegt bovenop de 'hoogte bovenkant cyclus' tijdens de omhooggaande cyclus. De waarde hiervan kan ingesteld worden van minimaal 1 cm tot maximaal 40 cm, in stappen van 1 cm.</p>
--	--	---

2. Functie VOORAF INGESTELDE PALLETHOOGTE

		<p>Hierbij wordt de fotocel niet gebruikt. De waarde van hoogte staat voor de maximale opwaartse beweging van de foliewagen. De waarde hiervan kan ingesteld worden van minimaal 50 cm tot maximaal 300 cm, in stappen van 5 cm. Komt overeen met de bovengrens voor wikkelen.</p>
--	--	--



3. Functie VOORAF INGESTELDE STARTHOOGTE

		<p>Deze instelling geeft aan op welke hoogte de wikkelyclus start. De waarde hiervan kan ingesteld worden van minimaal 5 cm tot maximaal 180 cm, in stappen van 5 cm.</p>
--	--	---

4. Functie ACTIEF PROGRAMMA HERHALEN

		<p>Deze functie geeft aan hoe vaak de machine het geselecteerde programma herhaalt. De waarde hiervan kan ingesteld worden van minimaal 1 tot maximaal 9.</p>
--	--	---

5. Functie AUTO ALLEEN OMHOOG bij NEERGAANDE CYCLUS

	<p>AUTO ALLEEN OMHOOG bij NEERGAANDE CYCLUS kan alleen geselecteerd worden als eerder de cyclus ALLEEN OMHOOG geselecteerd is.</p> <p>Door op start  te drukken gaat de foliewagen naar het laagste punt van de kolom en stopt daar, de draaitafel begint te draaien met het aantal rpm dat ingesteld is bij wikkelen onder (0-9). Als het aantal rpm voor laag wikkelen 0 is, gaat de foliewagen zodra de draaitafel begint te draaien naar het hoogste punt plus de hoogte die is ingesteld bij <u>Speciale functie 1 'hoogte bovenkant pallet'</u>, d.w.z. naar het punt waar de folie zo ver als nodig boven de pallet uitkomt. De foliewagen stopt nu en de draaitafel draait met het aantal rpm's dat is ingesteld bij wikkelen boven (0-9). De LED voor automatische selector begint nu te knipperen. Door op start  te drukken begint de draaitafel te draaien terwijl de foliewagen naar het laagste punt van de kolom gaat en daar vervolgens stopt. De draaitafel voert de laatste rotatie uit en stopt. Nu gaat de foliewagen omhoog tot de hoogte die is ingesteld in 'starthoogte foliewagen' (parameter 22, instelbaar van 0-50 cm) in het 'menu 1 verborgen parameters'. Einde van cyclus.</p>
--	--

BASISBEDIENINGSINSTRUCTIES





Speciale functies

6. Functie AUTO ALLEEN OMHOOG met AUTOMATISCHE TERUGKEER FOLIEWAGEN NAAR NUL

 	<p>AUTO ALLEEN OMHOOG met AUTOMATISCHE TERUGKEER FOLIEWAGEN NAAR NUL kan alleen geselecteerd worden als eerder de cyclus ALLEEN OMHOOG geselecteerd is.</p> <p>Door op start  te drukken gaat de foliewagen naar het laagste punt van de kolom en stopt daar, de draaitafel begint te draaien met het aantal rpm dat ingesteld is bij wikkelen onder (0-9). Als het aantal rpm voor laag wikkelen 0 is, gaat de foliewagen zodra de draaitafel begint te draaien naar het hoogste punt plus de hoogte die is ingesteld bij <u>Speciale functie 1 'hoogte bovenkant pallet'</u>, d.w.z. naar het punt waar de folie zo ver als nodig boven de pallet uitkomt. De foliewagen stopt nu en de draaitafel draait met het aantal rpm's dat is ingesteld bij wikkelen boven (0-9). De LED voor automatische selector begint nu te knipperen.</p> <p><u>Na de tijd die is ingesteld in deze speciale functie</u></p> <p>en als de draaitafel gestopt is, gaat de foliewagen naar het laagste punt van de kolom.</p> <p>Nu gaat de foliewagen omhoog tot de hoogte die is ingesteld in 'starhoogte foliewagen' (parameter 22, instelbaar van 0-50 cm) in het 'menu 1 verborgen parameters'.</p> <p>Einde van cyclus.</p>
---	--

7. Functie AUTO ALLEEN OMHOOG met TERUGKEER FOLIEWAGEN NAAR NUL



	<p>AUTO ALLEEN OMHOOG met TERUGKEER FOLIEWAGEN NAAR NUL kan alleen geselecteerd worden als eerder de cyclus ALLEEN OMHOOG geselecteerd is.</p> <p>Door op start  te drukken gaat de foliewagen naar het laagste punt van de kolom en stopt daar, de draaitafel begint te draaien met het aantal rpm dat ingesteld is bij wikkelen onder (0-9). Als het aantal rpm voor laag wikkelen 0 is, gaat de foliewagen zodra de draaitafel begint te draaien naar het hoogste punt plus de hoogte die is ingesteld bij <u>Speciale functie 1 'hoogte bovenkant pallet'</u>, d.w.z. naar het punt waar de folie zo ver als nodig boven de pallet uitkomt. De foliewagen stopt nu en de draaitafel draait met het aantal rpm's dat is ingesteld bij wikkelen boven (0-9). De LED voor automatische selector begint nu te knipperen.</p> <p><u>Door op start te drukken</u>  ,</p> <p>en als de draaitafel gestopt is, gaat de foliewagen naar het laagste punt van de kolom.</p> <p>Nu gaat de foliewagen omhoog tot de hoogte die is ingesteld in 'starhoogte foliewagen' (parameter 22, instelbaar van 0-50 cm) in het 'menu 1 verborgen parameters'.</p> <p>Einde van cyclus.</p>
---	---

BASISBEDIENINGSINSTRUCTIES



Speciale functies

8. Functie CYCLUS ALLEEN OMLAAG

	<p>Cyclus ALLEEN OMLAAG. (Kan alleen geselecteerd worden als eerder de functie dubbel wikkelen is geselecteerd.)</p> <p>Door op start te drukken  gaat de foliewagen zodra de draaitafel begint te draaien naar het hoogste punt plus de hoogte die is ingesteld bij Speciale functie 1 'hoogte bovenkant pallet', d.w.z. naar het punt waar de folie zo ver als nodig boven de pallet uitkomt. De foliewagen stopt nu.</p> <p>Door op start  te drukken begint de draaitafel te draaien met het aantal rpm dat ingesteld is bij wikkelen boven (0-9). Als het aantal rpm voor hoog wikkelen 0 is gaat de foliewagen bij de start van de draaitafel omlaag totdat deze de eindschakelaar van de kolom bereikt en stopt.</p> <p>De draaitafel voert de laatste rotatie uit en stopt. Nu gaat de foliewagen omhoog tot de hoogte die is ingesteld in 'starthoogte foliewagen' (parameter 22, instelbaar van 0-50 cm) in het 'menu 1 verborgen parameters'. Einde van cyclus.</p>
---	--

9. Functie EXTRA WIKKELINGEN VOET PALLET 1

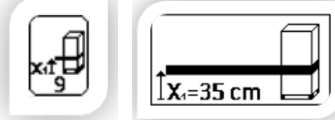
	<p>Stel deze parameter in om de lage wikkelen te herhalen op de hoogte die is ingesteld op het scherm. De waarde hiervan kan ingesteld worden van minimaal 5 cm tot maximaal 40 cm, in stappen van 5 cm en deze komt overeen met de hoogte van de ondergrens van de wikkelband (alleen tijdens foliewagen omhoog).</p>
---	--

10. Functie EXTRA WIKKELINGEN VOET PALLET 2

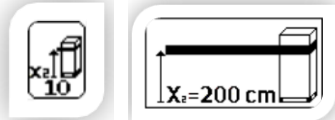
	<p>Stel deze parameter in om de lage wikkelen te herhalen op de hoogte die is ingesteld op het scherm, onafhankelijk van de EXTRA WIKKELINGEN VOET PALLET 1 De waarde hiervan kan ingesteld worden van minimaal 15 cm tot maximaal 200 cm, in stappen van 5 cm en deze komt overeen met de hoogte van de ondergrens van de wikkelband (alleen tijdens foliewagen omhoog).</p>
---	---

11. Functie BANDEROLPROGRAMMA

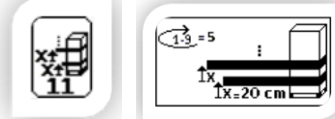
	<p>Stel deze parameter in om een bepaald aantal wikkelen te herhalen op verschillende hoogtes die zijn ingesteld op het scherm. De waarde hiervan kan ingesteld worden van minimaal 1 cm tot maximaal 9, in stappen van 1 en de afstand tussen de twee opeenvolgende reeksen wikkelingen kan ingesteld worden van minimaal 15 cm to maximaal 100 cm, in stappen van 5 cm, deze komt overeen met de hoogte van de ondergrens van de wikkelband (alleen tijdens foliewagen omhoog).</p>
---	---

BASISBEDIENINGSINSTRUCTIES

Cyclus programmeren

	<p>Bij het starten van de machine wordt eerst 5 seconden lang de softwareversie weergegeven.</p>
	<p>Meteen daarna wordt de pagina in automatische modus weergegeven. Omdat dit het eerste opgeslagen 'P'-programma wordt, gebruikt u de aanduiding P:01. Voer nu bijvoorbeeld een van de 11 beschikbare Speciale functies in op de eerste positie (u kunt maximaal 4 functies gebruiken voor een programma).</p>
	<p>Als u op de speciale-functietoets 'F' drukt, begint de eerste lege positie te knipperen; druk op de toets '+' tot u de eerste functie bereikt, dit is de functie 'overlap bovenzijde pallet'. Voer de functie in met de waardetoets 'V' en wijzig de waarde eventueel met de toetsen '+' of '-' en bevestig uw keuze. (Gebruik als er meerdere waarden gewijzigd moeten worden altijd de toets 'V' om van de ene parameter naar de andere te gaan.)</p>
	<p>Druk op de toets 'F' om een tweede speciale functie in te voeren. (Elke keer als u op '+' of '-' drukt om door de functie te bladeren is de eerste weergegeven optie de lege functie.) Ga verder door de stappen hierboven te herhalen.</p>
	<p>Het programma is nu opgeslagen. Als u wilt kunt u de verschillende <u>functiewaarden</u> (persen, afdekvel, enkel of dubbel wikkelen, folie afsnijden) en <u>toetsen</u> (voorrekken, foliewagensnelheid, boven en onder wikkelen, draaitafelsnelheid) aanpassen. Druk op 'Start' om de wikkelperiode te starten. Aan het einde van de cyclus ziet u in het programma het aantal meters folie dat gebruikt is.</p>
	<p>Om nog een programma op te slaan drukt u op de 'P', die zal gaan knipperen (bijvoorbeeld vanuit het programma P:01 of een ander programma dat is ingesteld) en gebruikt u de toetsen '+' en '-' om een nieuw programma te kiezen (bijv. P:13). Sla uw instellingen op het de bevestigingsknop of wacht twee seconden.</p>
	<p>Directe programmaselectie Als u op toets 1 - 9 drukt in de automatische modus start de machine direct het bijbehorende programma zodra het programma is geselecteerd en de startknop is ingedrukt. De toets 1..X duidt programma's met twee cijfers aan (van 10 tot 30).</p>

BASISBEDIENINGSINSTRUCTIES



Informatietoets



Druk een keer op de -toets om een verzameling informatie te openen:

	<p>In automatische modus, gestart vanuit een actief programma:</p> <ul style="list-style-type: none"> de eerste kolom toont het aantal gebruikte meters folie en het aantal pallets dat met het getoonde programma is verwerkt (bijv. P:13). Blader met de toetsen '+' en '-' om de rest van de programma's weer te geven. de tweede kolom toont het totaal aantal gebruikte meters folie en het totale aantal pallets dat de wikkelmachine heeft verwerkt.
	<p>In handmatige modus:</p> <ul style="list-style-type: none"> de eerste kolom toont het aantal gebruikte meters folie sinds het begin van de activiteit in handmatige modus (de eerste) en het totale aantal gebruikte meters folie door de wikkelmachine (tweede).





Druk drie keer op de toets om naar de **ONDERHOUDSTELLER** te gaan:

	<p>Het scherm toont het totale aantal rpm's van de draaitafel sinds het vorige onderhoud of sinds de eerste installatie (bijv. 37500) en het resterende aantal rpm's tot het volgende onderhoud (bijv. 82500) (Fig. 1).</p>
<p>Fig. 1</p>	<p>De onderhoudsteller van de wikkelmachine wordt standaard ingesteld op 120000 (in 'menu 1 verborgen parameters' parameter 21)</p>
	<p>Als dit getal bereikt is, is het onderhoudssymbool (Fig. 2) op het scherm zichtbaar bij het opstarten en klinkt de zoemer drie keer. Na vijf seconden verdwijnt het waarschuwingsbericht, het wordt herhaald als de machine wordt opgestart of als er na het opstarten op 'Start' gedrukt wordt.</p>
<p>Fig. 2</p>	<p>Om de zoemer uit te zetten stelt u het aantal zoemgeluiden in op 0 (in 'menu 1 verborgen parameters' parameter 9).</p>
	<p><u>NEEM CONTACT OP MET DE ASSISTENTIESERVICE VAN FROMM VOOR ONDERHOUD.</u></p> <p>Onderhoud moet uitgevoerd worden personeel dat door FROMM is opgeleid. De timer moet op NUL worden gereset en het alarm verdwijnt van het bedieningspaneel. Ga naar 'menu 1 verborgen parameters' parameter 4 en selecteer JA om de timer te resetten.</p>



BASISBEDIENINGSINSTRUCTIES

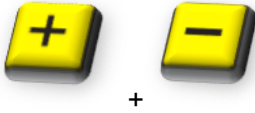

Parametervergrendeling

	<p>Druk 5 seconden op de toetsen '+' en '-' tegelijk.</p>
	<p>Het hangslot komt in beeld en het enter-symbool knippert.</p>
	<p>Druk op 'Bevestigen' om de parametervergrendeling te bevestigen.</p>

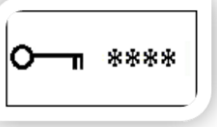
Parameterontgrendeling

	<p>Als de parameters vergrendeld zijn, verschijnt er een hangslot bij het programmanummer. Druk 5 seconden op de toetsen '+' en '-' tegelijk om de vergrendeling ongedaan te maken. Op het scherm wordt om het wachtwoord (2203) gevraagd. Het eerste sterretje begint te knipperen, gebruik de toetsen '+' en '-' om de eerste waarde in te voeren en druk op 'Bevestigen' en herhaal dit tot en met de laatste waarde. (De pincode vindt u in 'menu 1 verborgen parameters' parameter 19. Deze is standaard ingesteld op 2203 en we raden u aan om deze niet te veranderen. Als u de code vergeet moet de software gereset worden.)</p>
	<p>Het hangslot komt in beeld en het enter-symbool knippert.</p>
	<p>Druk op 'Bevestigen' om de ontgrendeling te bevestigen.</p>

BASISBEDIENINGSINSTRUCTIES



Nulpositie draaitafel

Als de spanning wegvalt, zelfs door toedoen van de gebruiker zelf (bijv. door gebruik van de noodstopknop), kan de nulpositie van de draaitafel teruggevonden worden:

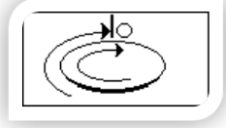
 <p style="text-align: center;">+</p>	<p>Druk 5 seconden op de toetsen 'Stop' en 'Reset' tegelijk. Doe dit indien nodig meerdere keren.</p>
	<p>U start nu de zoekprocedure voor de nulpositie van de draaitafel en op het scherm verschijnt de afbeelding hiernaast. De schijf draait een derde van zijn diameter. Herhaal deze procedure totdat u de nulpositie van de draaitafel bereikt.</p>